

CATALOGO

ESTRATTO
ECLISSE SYNTESIS®
COLLECTION



 **ECLISSE®**
V E D I A M O O L T R E



ECLISSE SYNTESIS® COLLECTION

SOLUZIONI SENZA STIPITI E FILOMURO

Tecnologia all'avanguardia sviluppata per rimanere nascosta.

Strutture progettate per essere integrate completamente nel muro e diventare invisibili.

Tutto questo è ECLISSE SYNTESIS® COLLECTION, la linea di soluzioni filomuro pensata per lasciare spazio all'immaginazione e all'interpretazione.

La collezione include **porte scorrevoli a scomparsa prive di cornici esterne, porte battenti e sportelli filomuro, soluzioni per botole e vani tecnici invisibili e un innovativo profilo per battiscopa a raso.**

Una visione progettuale completa e modulare, con prodotti coerenti, che dialogano tra loro e si integrano perfettamente nella parete.

Crea spazi di espressione da interpretare con l'audacia del colore, l'eleganza del vetro o con la leggerezza mimetica del bianco.



1

IL SEGRETO È NEL TELAIO

Una porta scorrevole che sembra entrare nella parete. Questa è l'illusione che ti offrono i modelli scorrevoli della linea Syntesis®. Il rivestimento in resina, brevetto esclusivo ECLISSE, dei profili che delimitano il perimetro della soglia permette di applicare al controtelaio la stessa finitura della parete, così da simulare perfettamente uno spigolo in muratura.

2

SERENITÀ BREVETTATA...

E se dopo 30 anni la mia porta dovesse avere un problema? A risolverlo, ECLISSE ci ha pensato 30 anni fa! Grazie al binario estraibile brevettato, le parti della struttura soggette a usura (il binario stesso e i carrelli di scorrimento) possono essere sostituite senza bisogno di interventi murari.

3

...E SEMPRE DISCRETA

Lo spazio tra la traversa in metallo del controtelaio e il binario è nascosto da entrambi i lati da apposite guarnizioni verniciabili, che oltre ad avere una funzione estetica consentono anche una maggiore tolleranza nell'installazione del pannello porta.

4

A PORTATA DI MANO

Per non farti rinunciare a niente ECLISSE ha brevettato il sistema LUCE, la prima tecnologia in grado di offrirti la comodità di avere un interruttore sempre a portata di mano. Le scatole elettriche possono essere installate direttamente sul controtelaio mentre i cavi scorrono al suo interno. Scopri di più nel capitolo ECLISSE SISTEMI LUCE COLLECTION.

5

ACCESSI INVISIBILI

I telai e le porte filomuro ECLISSE sono pronti per essere rifiniti esattamente come la parete che li ospita. La struttura del telaio e il pannello porta grezzo sono infatti trattati con primer, così da poter essere pitturati senza ulteriori lavorazioni o trattamenti preliminari.

6

COMPLANARITÀ COSTANTE

Le porte battenti filomuro ECLISSE sono dotate di serie di tirante interno, uno speciale dispositivo regolabile in qualsiasi momento che mantiene in costante tensione il pannello porta, evitando spanciamenti e garantendo la perfetta planarità con la parete.

7

DA CIMA A FONDO

Per una parete piatta da pavimento a soffitto, ECLISSE ti offre una soluzione che ti permette di montare a filomuro anche il battiscopa. Una soluzione estetica ma anche funzionale: i mobili si appoggiano alla parete e la polvere non si accumula. C'è posto anche per i LED!

8

CABINE ARMADIO, RIPOSTIGLI, VANI TECNICI NASCOSTI

Solo tu saprai che dietro queste chiusure filomuro si nascondono guardaroba, scaffalature, vani di servizio, ma anche botole tecniche che celano impianti elettrici e idraulici. Accessibili con aperture push-pull, maniglie o serratura a chiave.



ECLISSE SYNTESIS® LINE BATTENTE



ECLISSE SYNTESIS® LINE SCORREVOLE



ECLISSE SYNTESIS® LINE BATTENTE



ECLISSE SYNTESIS® BATTISCOPA



ECLISSE SYNTESIS® LINE SCORREVOLE e BATTENTE



ECLISSE SYNTESIS® BATTISCOPA



ECLISSE SYNTESIS® LINE BATTENTE

ECLISSE SYNTESIS® LINE ESTENSIONE

ECLISSE CLASSIC COLLECTION

ECLISSE SYNTESIS® COLLECTION

ECLISSE SISTEMI LUCE COLLECTION

ECLISSE 40 COLLECTION

ECLISSE SHODÒ COLLECTION

ECLISSE CARE COLLECTION

ECLISSE OUTDOOR COLLECTION

ECLISSE COMPLEMENTI



ECLISSE SYNTESIS® LINE ESTENSIONE



ECLISSE SYNTESIS® LINE BATTENTE

ECLISSE SYNTESIS® LINE SCORREVOLE



ECLISSE SYNTESIS® LINE SCORREVOLE



ECLISSE SYNTESIS® LINE BATTENTE



LA SOLUZIONE IN PIÙ!

BATTISCOPIA SENZA FINE

Una linea ininterrotta senza spessore, che corre lungo la parete attraversando i varchi. Se è così che immagini il tuo battiscopa, i profili Syntesis® sono la soluzione per te. Un concept integrato, filomuro, che lascia massimo spazio a forme grafiche e finiture.



ECLISSE SYNTESIS® BATTISCOPIA



ECLISSE SYNTESIS® LINE SCORREVOLE



LA SOLUZIONE IN PIÙ!

COLORE LIBERO

Per chi ama lo stile minimal, ma anche per chi non lo ama affatto! I sistemi Syntesis® sono studiati per essere invisibili e diventare parete a tutti gli effetti. Ogni dettaglio può essere rifinito con pittura o carta da parati. Un nuovo concetto di parete, un foglio bianco a tua disposizione.



ECLISSE SYNTESIS® LINE BATTENTE



ECLISSE SYNTESIS® LINE SCORREVOLE



ECLISSE SYNTESIS® LINE SCORREVOLE

ECLISSE CLASSIC COLLECTION

ECLISSE SYNTESIS® COLLECTION

ECLISSE SISTEMI LUCE COLLECTION

ECLISSE 40 COLLECTION

ECLISSE SHODÒ COLLECTION

ECLISSE CARE COLLECTION

ECLISSE OUTDOOR COLLECTION

ECLISSE COMPLEMENTI



LA SOLUZIONE IN PIÙ!

FASCINO INTRAMONTABILE

Classico e senza tempo.
Contemporaneo e razionale.
Quale che sia lo stile in cui viene
declinata, la boiserie conserva
uno charme irresistibile.
Gli speciali profili Syntesis®,
con il loro design minimale,
si prestano perfettamente ad
essere rivestiti con pannellature,
per una completa integrazione
tra passaggio e sistema parete.



ECLISSE SYNTESIS® LINE BATTENTE



ECLISSE SYNTESIS® LINE SCORREVOLE



ECLISSE SYNTESIS® LINE BATTENTE
versione senza traverso



LA SOLUZIONE IN PIÙ!

SCIÈ DI LUCE

La discrezione di un segnapassi
essenziale, l'effetto scenico di un
raggio di luce etereo, incorporeo.
Grazie al profilo Syntesis® per
battiscopa è possibile, bastano
una fresata e una striscia LED!



ECLISSE SYNTESIS® BATTISCOPA
retroilluminato con LED



ECLISSE SYNTESIS® LINE SCORREVOLE



ECLISSE SYNTESIS® LINE SCORREVOLE

LA SOLUZIONE IN PIÙ!



VETRO CHE ARREDA

La purezza e la leggerezza di un vetro privo di cornici, che arreda e separa senza togliere respiro, con eleganza e armonia. Tutto questo è possibile grazie al kit **ECLISSE Vitro**, l'accessorio che permette di adattare la struttura dei modelli scorrevoli Syntesis® e ospitare un pannello in vetro, con un occhio alla sicurezza e uno al risultato estetico.



ECLISSE SYNTESIS® LINE SCORREVOLE



ECLISSE SYNTESIS® LINE SCORREVOLE



ECLISSE SYNTESIS® BATTISCOPIA



LA SOLUZIONE IN PIÙ!

TRASPARENZE SENZA LIMITI

Il nostro sistema scorrevole, la tua porta in vetro. Con l'adattatore **ECLISSE Vitro** è possibile installare anche porte in vetro non ECLISSE, per offrire la massima libertà ai tuoi giochi di luce e trasparenze.



ECLISSE SYNTESIS® LINE SCORREVOLE



ECLISSE SYNTESIS® LINE SCORREVOLE



ECLISSE SYNTESIS® LINE SCORREVOLE



ECLISSE SYNTESIS® LINE SCORREVOLE
con porta in vetro e alluminio

ECLISSE SYNTESIS® LINE BATTENTE
con porta in vetro e alluminio



ECLISSE MIMESI su **ECLISSE SYNTESIS® LINE SCORREVOLE**

ECLISSE 40



LA SOLUZIONE IN PIÙ!

FINITURE IN SINCRONIA

Il *design* è la ricerca del massimo risultato estetico senza rinunciare alla funzionalità.

I profili **ECLISSE MIMESI** in alluminio, disponibili in vari colori, sono disegnati per consentirti di integrare la praticità di una porta scorrevole senza finiture esterne con un telaio **ECLISSE 40** posto nella stessa stanza, donando continuità e coerenza agli ambienti. Applicabili a tutti i modelli scorrevoli della linea Syntesis®, questi profili rispettano l'essenzialità distintiva di un contro telaio filomuro donando armonia allo stile della tua casa.



ECLISSE SYNTESIS® LINE BATTENTE
versione con traverso inclinato



ECLISSE SYNTESIS® LINE ESTENSIONE e **ECLISSE SYNTESIS® LINE BATTENTE**
con porte in vetro e alluminio

ECLISSE CLASSIC
COLLECTION

ECLISSE SYNTESIS®
COLLECTION

ECLISSE SISTEMI LUCE
COLLECTION

ECLISSE 40
COLLECTION

ECLISSE SHODÒ
COLLECTION

ECLISSE CARE
COLLECTION

ECLISSE OUTDOOR
COLLECTION

ECLISSE
COMPLEMENTI



ECLISSE SYNTESIS® AREO



LA SOLUZIONE IN PIÙ!

SPAZIO INVISIBILE

Armadiature, credenze, scarpriere, nicchie lavanderia, sottoscala attrezzati, vani tecnici e quadri elettrici. ECLISSE ha una chiusura filomuro per ogni tua esigenza.



ECLISSE SYNTESIS® TECH



ECLISSE SYNTESIS® AREO
versione con traverso inclinato



ECLISSE SYNTESIS® LINE BATTENTE e ECLISSE SYNTESIS® LINE SCORREVOLE con battiscopa ECLISSE DELTA



LA SOLUZIONE IN PIÙ!

UN NUOVO CONCETTO DI BATTISCOPIA

L'evoluzione del battiscopa filomuro, una geometria inedita a contornare lo spazio, l'illusione frontale del filomuro perfetto che solo di taglio svela una nuova prospettiva. Tutto questo è **ECLISSE DELTA**.



ECLISSE DELTA



maniglia PURE



ECLISSE
SYNTESIS® LINE



ECLISSE
SYNTESIS® AREO



ECLISSE
SYNTESIS® TECH



ECLISSE
SYNTESIS® LINE BATTENTE



ECLISSE
SYNTESIS® BATTISCOPA



ECLISSE CLASSIC
COLLECTION

ECLISSE SYNTESIS®
COLLECTION

ECLISSE SISTEMI LUCE
COLLECTION

ECLISSE 40
COLLECTION

ECLISSE SHODÒ
COLLECTION

ECLISSE CARE
COLLECTION

ECLISSE OUTDOOR
COLLECTION

ECLISSE
COMPLEMENTI

ECLISSE SYNTESIS® LINE SCORREVOLE

PRODOTTO:

Controtelaio per porta scorrevole a scomparsa senza finiture esterne

DIMENSIONI APERTURA:

L da 600 a 1300 mm
H da 1000 a 2700 mm

ACCESSORI:

Rallentatori ECLISSE BIAS® e ECLISSE BIAS® DS
Profilo Security
ECLISSE Vitro
ECLISSE PUSH&PULL S

VARIANTI DI PRODOTTO:

ECLISSE SYNTESIS® LUCE - per punti luce
ECLISSE SYNTESIS® EI30 SCORREVOLE 🔥



versione intonaco



versione cartongesso

ECLISSE SYNTESIS® LINE ESTENSIONE

PRODOTTO:

Controtelaio per due porte scorrevoli a scomparsa speculari senza finiture esterne

DIMENSIONI APERTURA:

L da 1200 a 2600 mm
H da 1000 a 2700 mm

ACCESSORI:

Sincronia per ECLISSE SYNTESIS® doppia anta
Rallentatori ECLISSE BIAS® e ECLISSE BIAS® DS
Profilo Security
ECLISSE Vitro
ECLISSE PUSH&PULL S

VARIANTI DI PRODOTTO:

ECLISSE SYNTESIS® LUCE ESTENSIONE - per punti luce



versione intonaco



versione cartongesso

ECLISSE SYNTESIS® LINE BATTENTE

PRODOTTO:

Telaio per porta battente filomuro

VERSIONI:

Spingere / Tirare
Con traverso / Senza traverso

DIMENSIONI APERTURA:

L da 600 a 1000 mm
H da 1650 a 2700 mm

ACCESSORI:

Chiudiporta a braccio
Cerniera chiudiporta

VARIANTI DI PRODOTTO:

Telaio con traverso inclinato
Telaio con predisposizione per incontro elettrico
ECLISSE SYNTESIS® EI30 BATTENTE 🔥



telaio universale per intonaco e cartongesso



pannello porta opzionale

ECLISSE SYNTESIS® LINE BATTENTE ESTENSIONE

PRODOTTO:

Telaio per doppia porta battente filomuro

VERSIONI:

Spingere / Tirare
Con traverso

DIMENSIONI APERTURA:

L da 1200 a 2000 mm
H da 1650 a 2700 mm

ACCESSORI:

Chiudiporta a braccio
Cerniera chiudiporta



telaio universale per intonaco e cartongesso



pannelli porta opzionali

ECLISSE SYNTESIS® COLLECTION

ECLISSE SYNTESIS® AREO

PRODOTTO:

Sistemi di chiusura filomuro completo di pannello porta da 18 mm di spessore, bordato e rivestito in melaminica pronto per essere pitturato

VERSIONI:

Anta singola con apertura laterale e trasverso dritto
Anta singola con apertura laterale e trasverso inclinato
Anta doppia con apertura laterale
Anta a ribalta verso l'alto
Anta a ribalta verso il basso

DIMENSIONI APERTURA:

LxH apertura minima 300x300 mm

LxH apertura massima

- anta singola 650x2700 mm
- anta doppia 1300x2700 mm
- anta a ribalta 1800x650 mm



telaio universale per intonaco e cartongesso

ECLISSE SYNTESIS® TECH

PRODOTTO:

Sistemi di chiusura filomuro completo di pannello porta da 18 mm di spessore, bordato e rivestito in melaminica pronto per essere pitturato

VERSIONI:

Anta singola con apertura laterale
Anta doppia con apertura laterale
Anta a ribalta verso l'alto
Anta a ribalta verso il basso
Anta estraibile

DIMENSIONI APERTURA:

LxH apertura minima 300x300 mm

LxH apertura massima

- anta singola 600x1600 mm
- anta doppia 1000x1600 mm
- anta a ribalta 1600x600 mm
- anta estraibile 1600x600 mm



telaio universale per intonaco e cartongesso

ECLISSE SYNTESIS® BATTISCOPIA

PRODOTTO:

Profilo in alluminio per battiscopa filomuro

DIMENSIONI:

Spazio utile per l'applicazione del battiscopa: H 58 mm

COMPONENTI:

Barre in alluminio L 2000 mm
Giunti di collegamento lineari e angolari
Profili terminali per la congiunzione con le luci di passaggio dei modelli scorrevoli e battenti di ECLISSE SYNTESIS® COLLECTION



versione intonaco



versione cartongesso

ECLISSE MIMESI



PRODOTTO:

Profilo di rivestimento in alluminio
Per maggiori dettagli, vedi il capitolo COMPLEMENTI

PRODOTTI COMPATIBILI:

Tutti i modelli scorrevoli ad anta singola e doppia, con porta in legno o in vetro e alluminio, di ECLISSE SYNTESIS® COLLECTION
(È esclusa la variante di prodotto EI30)

ECLISSE DELTA

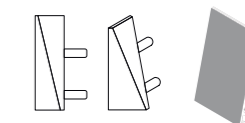

Design Francesco Valentini | Lorenzo Ponzelli

PRODOTTO:

Battiscopa inclinato in alluminio
Per maggiori dettagli, vedi il capitolo COMPLEMENTI

DIMENSIONI:

H 50 e 70 mm

COMPONENTI:

Barre in alluminio da L 2000 mm
Giunti di collegamento lineari e angolari
Terminali dritti e inclinati



ECLISSE SISTEMI LUCE COLLECTION

SOLUZIONI SCORREVOLI PREDISPOSTE PER IL CABLAGGIO ELETTRICO

La luce valorizza e plasma lo spazio, per questo è fondamentale progettare la dislocazione dei punti luce.

C'è ancora chi pensa che avere una porta scorrevole a scomparsa permetta sì di recuperare spazio, ma a costo di dover necessariamente rinunciare a quella porzione di muro per posizionare interruttori e punti luce. E invece no!

Per non farti rinunciare a niente

ECLISSE ha brevettato il sistema LUCE, la prima tecnologia in grado di offrirti la comodità di avere un interruttore sempre a portata di mano.

Il sistema permette il passaggio di cablaggi elettrici nel controtelaio, facendoli correre al suo interno e offrendo la possibilità di avere vicino al foro porta interruttori, prese elettriche, termostati e punti luce.

Il tutto senza interferire con il corretto scorrimento del pannello porta.



1

UNA TECNOLOGIA ESCLUSIVA

Le scatole elettriche possono essere installate direttamente sul controlaio mentre i cavi scorrono al suo interno, senza il bisogno di costruire contropareti che aggiungano spessore. Punti luce, interruttori e prese elettriche rimangono così vicini al passaggio porta, dettaglio particolarmente importante nelle versioni a due ante speculari.

2

FACILE, VELOCE, PRETRACCIATA

Nelle versioni per intonaco, la lamiera di tamponamento è pretracciata e si rimuove facilmente, per inserire senza difficoltà la scatola elettrica. In base alle esigenze, è possibile installare fino a 10 scatole elettriche sui controlelai per anta singola (5 da un lato e 5 dall'altro) e fino a 20 su quelli per anta doppia.

3

IL PASSAGGIO SEGRETO

Un'apposita canalina interna al controlaio consente il passaggio dei cavi, garantendo allo stesso tempo che questi non interferiscano con lo scorrimento della porta. Sulle versioni per cartongesso a struttura aperta, prive della lamiera di tamponamento, essa consente l'installazione delle scatole elettriche all'altezza desiderata.

4

UN SISTEMA COMPLETO

Le scatole elettriche ECLISSE sono specificamente studiate per l'installazione su controlelai con sistema LUCE e hanno una profondità ridotta di 40 mm.





ECLISSE LUCE



ECLISSE SYNTESIS® LUCE ESTENSIONE



ECLISSE SYNTESIS® LUCE ESTENSIONE

ECLISSE SYNTESIS® LUCE



ECLISSE LUCE



ECLISSE LUCE ESTENSIONE

ECLISSE CLASSIC COLLECTION

ECLISSE SYNTESIS® COLLECTION

ECLISSE SISTEMI LUCE COLLECTION

ECLISSE 40 COLLECTION

ECLISSE SHODÒ COLLECTION

ECLISSE CARE COLLECTION

ECLISSE OUTDOOR COLLECTION

ECLISSE COMPLEMENTI



ECLISSE SYNTESIS® LUCE



ECLISSE LUCE



LA SOLUZIONE IN PIÙ!

LUCE, LUCE, LUCE

Esattamente come i controtelai di base, le versioni attrezzate con sistema LUCE consentono l'installazione di porte in vetro, con o senza cornice. Naturale o artificiale, LUCE sia!



ECLISSE LUCE ESTENSIONE

ECLISSE CLASSIC COLLECTION

ECLISSE SYNTESIS® COLLECTION

ECLISSE SISTEMI LUCE COLLECTION

ECLISSE 40 COLLECTION

ECLISSE SHODÒ COLLECTION

ECLISSE CARE COLLECTION

ECLISSE OUTDOOR COLLECTION

ECLISSE COMPLEMENTI



ECLISSE
LUCE

ECLISSE
SYNTESIS® LUCE



ECLISSE CLASSIC
COLLECTION

ECLISSE SYNTESIS®
COLLECTION

ECLISSE SISTEMI LUCE
COLLECTION

ECLISSE 40
COLLECTION

ECLISSE SHODÒ
COLLECTION

ECLISSE CARE
COLLECTION

ECLISSE OUTDOOR
COLLECTION

ECLISSE
COMPLEMENTI

ECLISSE LUCE COLLECTION

ECLISSE LUCE

PRODOTTO:

Controtelaio per porta scorrevole a scomparsa predisposto per l'inserimento di cablaggi elettrici

DIMENSIONI APERTURA:

L da 600 a 1300 mm

H da 1000 a 2600 mm

ACCESSORI:

Rallentatori ECLISSE BIAS® e ECLISSE BIAS® DS

Autochiusura

Motorizzazione

Profilo Security

ECLISSE PUSH&PULL C

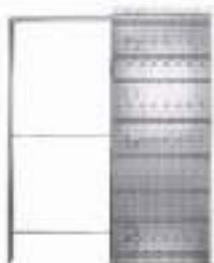

versione intonaco



versione cartongesso

ECLISSE LUCE ESTENSIONE

PRODOTTO:

Controtelaio per due porte scorrevoli a scomparsa speculari predisposto per l'inserimento di cablaggi elettrici

VERSIONI:

Predisposizione su una sola o su entrambe le ante

DIMENSIONI APERTURA:

L da 1200 a 2600 mm

H da 1000 a 2600 mm

ACCESSORI:

Sincronia per doppia anta

Rallentatori ECLISSE BIAS® e ECLISSE BIAS® DS

Motorizzazione

Profilo Security

ECLISSE PUSH&PULL C



versione intonaco



versione cartongesso

ECLISSE SYNTESIS® LUCE

PRODOTTO:

Controtelaio per porta scorrevole a scomparsa senza finiture esterne predisposto per l'inserimento di cablaggi elettrici

DIMENSIONI APERTURA:

L da 600 a 1300 mm

H da 1000 a 2700 mm

ACCESSORI:

Rallentatori ECLISSE BIAS® e ECLISSE BIAS® DS

Profilo Security

ECLISSE Vitro

ECLISSE PUSH&PULL S

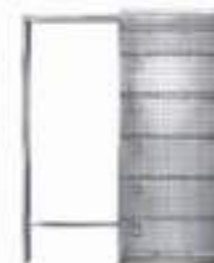

versione intonaco



versione cartongesso

ECLISSE SYNTESIS® LUCE ESTENSIONE

PRODOTTO:

Controtelaio per due porte scorrevoli a scomparsa speculari senza finiture esterne predisposto per l'inserimento di cablaggi elettrici

DIMENSIONI APERTURA:

L da 1200 a 2600 mm

H da 1000 a 2700 mm

ACCESSORI:

Sincronia per ECLISSE SYNTESIS® doppia anta

Rallentatori ECLISSE BIAS® e ECLISSE BIAS® DS

Profilo Security

ECLISSE Vitro

ECLISSE PUSH&PULL S



versione intonaco



versione cartongesso

COMPLEMENTI

ECLISSE ti propone una ricca gamma di complementi con i quali puoi personalizzare telai e controtelai secondo il tuo gusto e secondo le tue esigenze. Puoi scegliere tra pannelli porta in legno e in vetro e abbinarvi maniglie disegnate per essere belle e funzionali. Puoi arricchire i tuoi sistemi scorrevoli e battenti con accessori e dispositivi che ne ottimizzano la funzionalità, perché siano sempre efficienti e comodi da usare. Un ventaglio di soluzioni pensate per te!



ECLISSE COMPLEMENTI

PANNELLI PORTA, MANIGLIE, DISPOSITIVI E AUTOMAZIONI

Tutto ciò di cui hai bisogno per rendere i tuoi controtelai per porte a scomparsa o telai per porte a battente assolutamente funzionali.

ECLISSE DELTA	132
ECLISSE MIMESI	133
PORTE E STIPITI	134
PORTE IN VETRO	136
PORTE IN VETRO E ALLUMINIO	140
MANIGLIE	142
ACCESSORI	150

ECLISSE DELTA

Design Francesco Valentini | Lorenzo Ponzelli

L'evoluzione del battiscopa filomuro.

Una inedita geometria che contorna lo spazio, l'illusione di un battiscopa raso parete che solo di taglio svela una nuova prospettiva.

È un innovativo concetto di battiscopa che scorre lungo la parete con eleganza e discrezione ma con un carattere deciso. La tridimensionalità della sua geometria si apprezza soprattutto nella forma degli elementi terminali (brevettati) che lo rendono unico ed inconfondibile.

Il complemento perfetto per uno stile moderno e all'avanguardia.

ABBINAMENTI CONSIGLIATI:

Le caratteristiche tecniche di ECLISSE DELTA lo rendono applicabile in qualsiasi contesto.

ECLISSE suggerisce l'abbinamento con i modelli di

- ECLISSE SYNTESIS® COLLECTION
- ECLISSE 40 COLLECTION
- ECLISSE SHODÒ COLLECTION

CARATTERISTICHE TECNICHE:

ECLISSE DELTA è disponibile con altezza 50 e 70 mm. In entrambe le opzioni la rastremazione parte da terra a 13,5 mm e arriva a misurare a muro 1,6 mm.

Si installa a lavoro finito con del silicone, con facilità e senza particolari accorgimenti.



Abbinato a ECLISSE SYNTESIS® LINE SCORREVOLE



Abbinato a ECLISSE SYNTESIS® LINE BATTENTE



Abbinato a ECLISSE 40

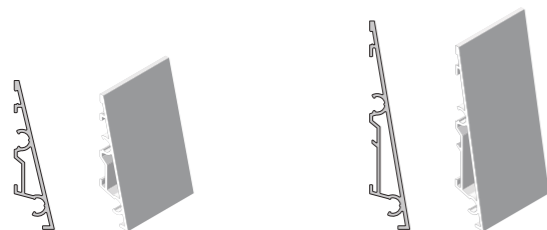

H 50 mm

H 70 mm

FINITURE

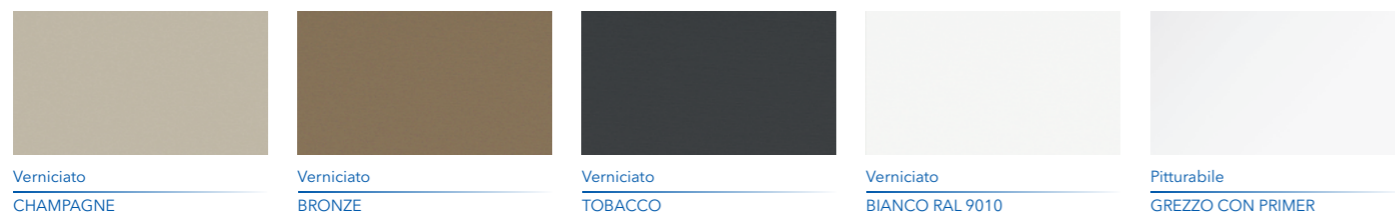

Verniciato
CHAMPAGNE

Verniciato
BRONZE

Verniciato
TOBACCO

Verniciato
BIANCO RAL 9010

Pitturabile
GREZZO CON PRIMER

FINITURE

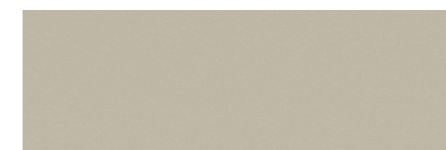

Verniciato
CHAMPAGNE



Verniciato
BRONZE

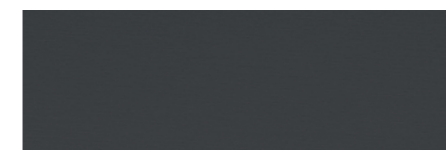

Verniciato
TOBACCO

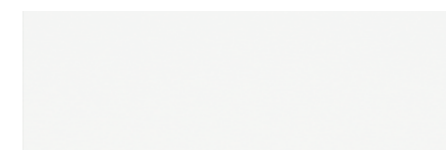

Verniciato
BIANCO RAL 9010

ECLISSE MIMESI

Realizzati in alluminio, i nuovi profili ECLISSE MIMESI sono studiati per integrare i modelli scorrevoli della linea Syntesis® con un telaio ECLISSE 40 posto nelle vicinanze, donando armonia e coerenza agli ambienti.

Disponibili in vari colori per abbinarsi esattamente alla finitura del telaio ECLISSE 40 scelto, si applicano sul perimetro del vano di passaggio con porta in legno o in vetro e alluminio. Grazie al loro design lineare e minimale rispettano l'essenzialità caratteristica di un controtelaio filomuro e al contempo donano continuità allo stile della tua casa.

PRODOTTI COMPATIBILI:

ECLISSE SYNTESIS® LINE SCORREVOLE
ECLISSE SYNTESIS® LINE ESTENSIONE
ECLISSE SYNTESIS® LUCE
ECLISSE SYNTESIS® LUCE ESTENSIONE

Spessore della parete finita:

100 - 108 - 125 - 150 mm
100 - 108 - 125 - 150 mm
150 mm
150 mm



ECLISSE MIMESI su ECLISSE SYNTESIS® LINE SCORREVOLE

ECLISSE 40

PORTE E STIPITI

PER MODELLI SCORREVOLI E BATTENTI

FINITURE per i modelli di ECLISSE CLASSIC COLLECTION



Laminato
BIANCO RAL 9010

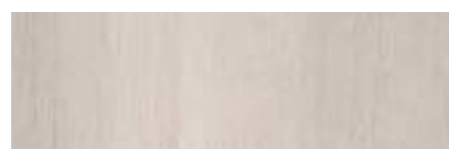

Laminato
ROVERE



Laminato
NOCE NATURALE



Essenza legno semilavorata
NOCE TANGANIKA GREZZO

FINITURE per il modello ECLISSE CIRCULAR



Essenza legno semilavorata
MOGANO



Essenza legno semilavorata
ROVERE



Essenza legno semilavorata
FAGGIO



Essenza legno semilavorata
CILIEGIO



Essenza legno semilavorata
NOCE SCURO



Essenza legno semilavorata
WENGÉ



Essenza legno semilavorata
NOCE TANGANIKA GREZZO

* Non disponibile per i modelli ECLISSE TELESCOPIA, ECLISSE UNILATERALE e ECLISSE NOVANTA.

FINITURE per i modelli di ECLISSE SYNTESIS® COLLECTION e di ECLISSE 40 COLLECTION

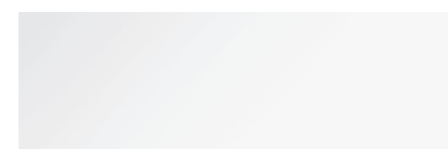

Pitturabile
GREZZO CON PRIMER



Laccato opaco
BIANCO RAL 9010



Laccato opaco
COLORI RAL



Essenza legno
ROVERE NATURALE



Essenza legno
FRASSINO NATURALE



Essenza legno
FRASSINO SBIANCATO

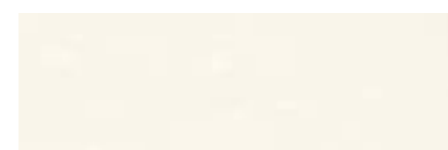

Essenza legno
FRASSINO LACCATO OPACO A PORO APERTO
BIANCO RAL 9010

FINITURE per i modelli di ECLISSE SHODŌ COLLECTION

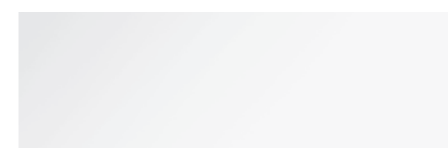

Pitturabile
GREZZO CON PRIMER



Laccato opaco
BIANCO RAL 9010



Laccato opaco
COLORI RAL

PORTE IN VETRO

PER MODELLI SCORREVOLI

FINITURE per i modelli di **ECLISSE CLASSIC COLLECTION** e di **ECLISSE SYNTESIS® COLLECTION** *



FINITURE per i modelli di **ECLISSE CLASSIC COLLECTION** e di **ECLISSE SYNTESIS® COLLECTION** **

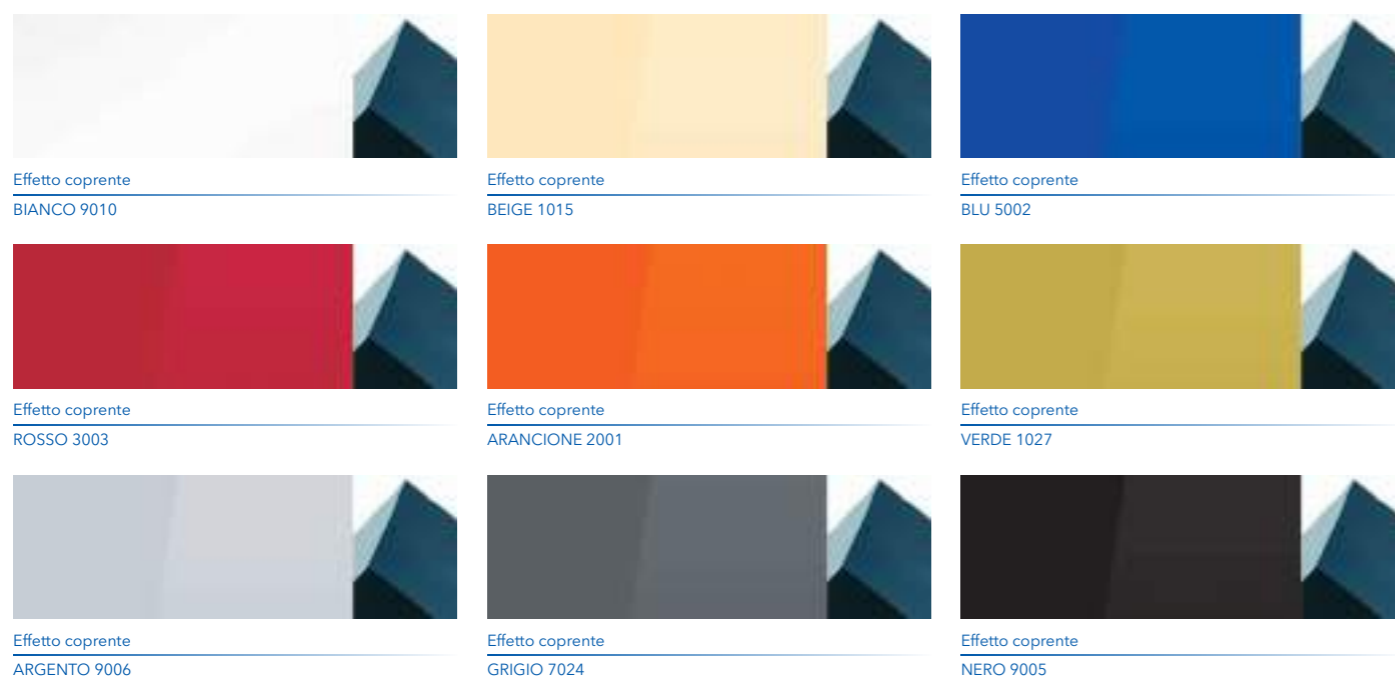

NOTE:

- Sui modelli di ECLISSE CLASSIC COLLECTION con porta in vetro gli stipiti e il traverso sono più larghi e la sede di battuta è adattata allo spessore dell'anta in vetro.
- Per i modelli di ECLISSE SYNTESIS® COLLECTION le porte in vetro ECLISSE sono fornite di serie con staffe e adattatore Vitro, con vellea ridotta H 30 mm.

FINITURE per i modelli di **ECLISSE CLASSIC COLLECTION** e di **ECLISSE SYNTESIS® COLLECTION** ***

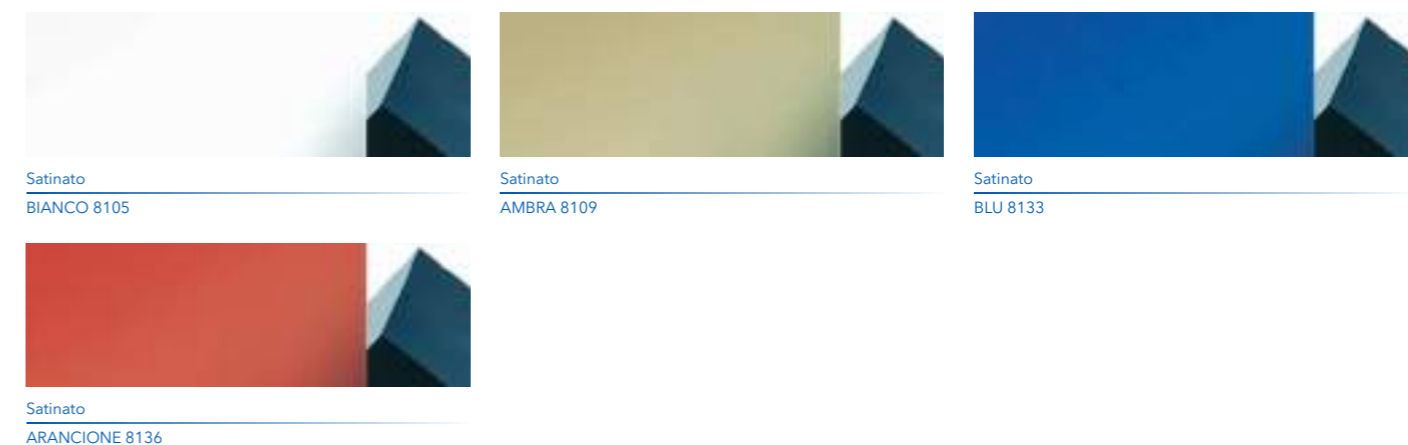

FINITURE per i modelli di **ECLISSE SYNTESIS® COLLECTION** **

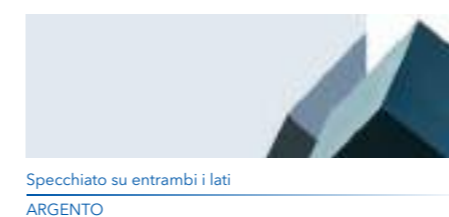

FINITURE STIPITI per i modelli di **ECLISSE CLASSIC COLLECTION** con porte in vetro



* Pannello in vetro temperato disponibile con o senza decoro. Per le decorazioni disponibili, vedi la gallery alla pagina seguente.

** Anta composta da due lastre di 5 mm accoppiate, in vetro temperato stratificato con verniciatura interna monocoprente. Effetto lucido o specchiato su entrambi i lati.

*** Anta composta da lastra unica di 10 mm in vetro temperato. Effetto satinato su un lato, lucido dall'altro.

DECORI per i modelli di **ECLISSE CLASSIC COLLECTION** e di **ECLISSE SYNTESIS® COLLECTION**

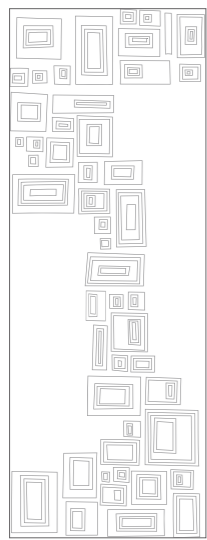

MIRAGE

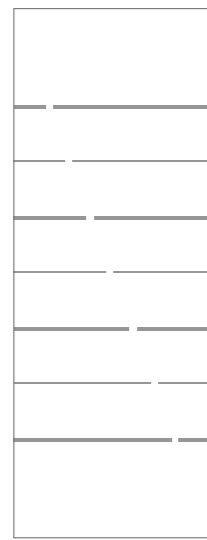

INTERRUZIONE

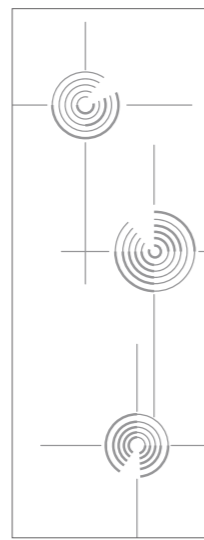

PULL



REGOLA

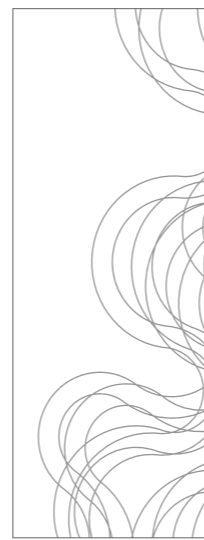

FIBRE



OPALE



CANNE AL VENTO



BRISTOL

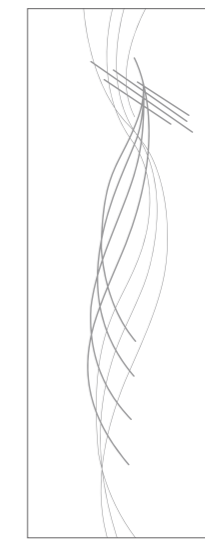

ROUEN

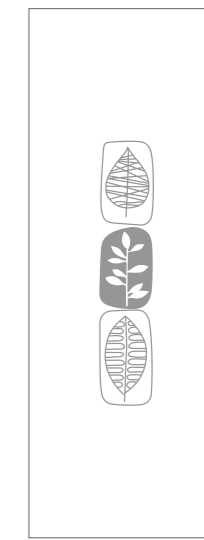

TREVIRI

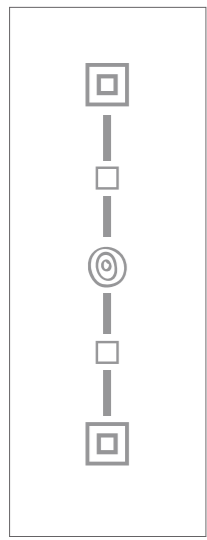

GEO

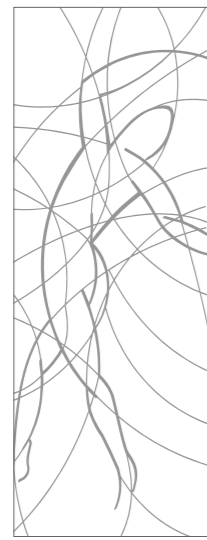

HAYLIN



RIFLESSI

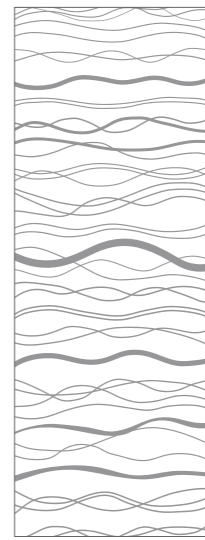

ACQUA



GREEN



DANZICA

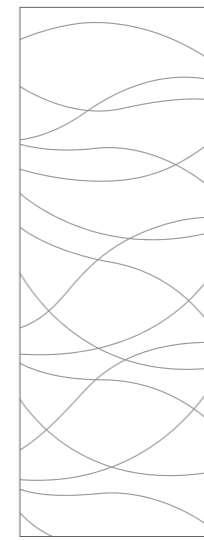

RONDA



REM

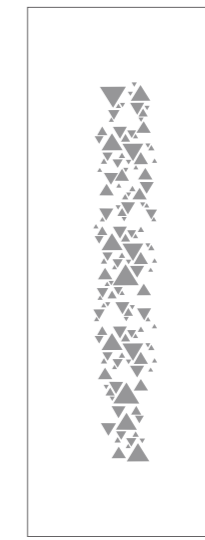

RAIPUR

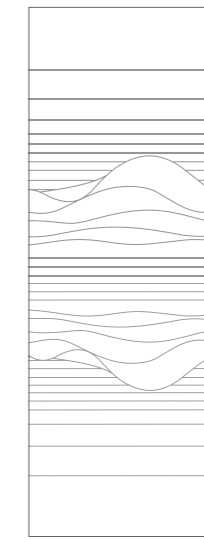

FIORDO

NOTE:

- Su basi trasparente, trasparente extrachiaro, satinato, satinato extrachiaro e fumé trasparente il decoro è sabbiato.
- Su base fumé sabbiato il decoro è trasparente.

PORTE IN VETRO E ALLUMINIO

PER MODELLI SCORREVOLI E BATTENTI

FINITURE VETRO

*



FUMÉ



FUMÉ SATINATO



FUMÉ REFLEX



BRONZO



BRONZO SATINATO

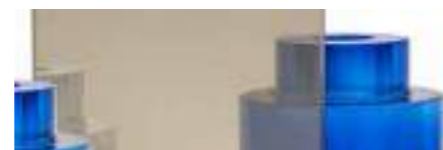

BRONZO REFLEX



TRASPARENTE EXTRACHIARO



SATINATO EXTRACHIARO



SPECCHIO

FINITURE PROFILI e MANIGLIE DEDICATE



Verniciato
CHAMPAGNE



Verniciato
BRONZE

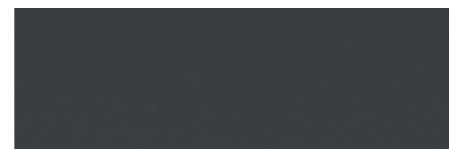

Verniciato
TOBACCO

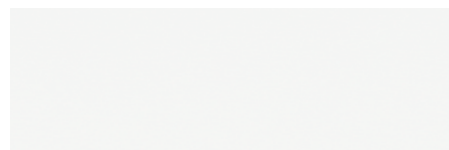

Verniciato
BIANCO RAL 9010



Verniciato
ALLUMINIO

- NOTE:**
- Per porta scorrevole a 1 e 2 vetri e per porta battente a 1 vetro lo spessore della porta è di 40 mm. Per porta battente a 2 vetri lo spessore della porta è di 45 mm.
 - Per porta scorrevole a 1 vetro la finitura vetro SPECCHIO è bifacciale. Per porta battente a 1 vetro è monofacciale dal lato filomuro, verniciato nero sul retro.
 - Le porte scorrevoli in vetro e alluminio vengono fornite di serie con maniglia senza serratura già montata. Per le porte battenti è possibile scegliere le maniglie a parte.
 - * Pannelli in vetro temperato.

MANIGLIE DEDICATE



Maniglia per porta scorrevole a 1 vetro
SENZA CHIUSURA (di serie)



CON NOTTOLINO



Maniglia per porta scorrevole a 2 vetri
SENZA CHIUSURA (di serie)



CON NOTTOLINO



Maniglia per porta battente a 1 e 2 vetri - **ZANTE**
SENZA CHIUSURA



CON NOTTOLINO



Maniglia per porta battente a 2 vetri - **40+uno**
SENZA CHIUSURA



CON NOTTOLINO



Placchetta per porta battente
Fornita di serie della stessa finitura scelta per il profilo

	CHAMPAGNE	BRONZE	TOBACCO	BIANCO RAL 9010	ALLUMINIO
FUMÉ	● ● ● ● ●	● ● ● ● ●	● ● ● ● ●	● ● ● ● ●	● ● ● ● ●
FUMÉ SATINATO	● ● ● ● ●	● ● ● ● ●	● ● ● ● ●	● ● ● ● ●	● ● ● ● ●
FUMÉ REFLEX	● ● ● ● ●	● ● ● ● ●	● ● ● ● ●	● ● ● ● ●	● ● ● ● ●
BRONZO	● ● ● ● ●	● ● ● ● ●	● ● ● ● ●	● ● ● ● ●	● ● ● ● ●
BRONZO SATINATO	● ● ● ● ●	● ● ● ● ●	● ● ● ● ●	● ● ● ● ●	● ● ● ● ●
BRONZO REFLEX	● ● ● ● ●	● ● ● ● ●	● ● ● ● ●	● ● ● ● ●	● ● ● ● ●
TRASPARENTE EXTRACHIARO	●	●	●	●	●
SATINATO EXTRACHIARO	● ● ● ● ●	● ● ● ● ●	● ● ● ● ●	● ● ● ● ●	● ● ● ● ●
SPECCHIO	● ● ● ● ●	● ● ● ● ●	● ● ● ● ●	● ● ● ● ●	● ● ● ● ●

●
Porta scorrevole a 1 vetro
ECLISSE Syntesis® Collection

●
Porta scorrevole a 2 vetri
ECLISSE Syntesis® Collection

●
Porta battente a 1 vetro
ECLISSE Syntesis® Collection

●
Porta battente a 2 vetri
ECLISSE Syntesis® Collection

●
Porta battente a 2 vetri
ECLISSE 40 Collection

MANIGLIE

PER PORTE SCORREVOLI

EASY



SOLO MANIGLIE

Con placchetta copriforo



CON CHIAVE

Complete di serratura



CON NOTTOLINO

Complete di serratura

OTTONE LUCIDO VERNICIATO OTTONE FUMÉ GRAFFIATO CROMO LUCIDO CROMO SATINATO

PLACCHETTE COPRIFORO di serie con maniglia cieca



OTTONE LUCIDO VERNICIATO

OTTONE FUMÉ GRAFFIATO

CROMO LUCIDO



CROMO SATINATO

BIANCA

TITANIO

CASSIOPEA

Versione rotonda

Versione quadrata



SOLO MANIGLIE

Con placchetta copriforo



CON CHIAVE

Complete di serratura



CON NOTTOLINO

Complete di serratura

CROMO SATINATO BIANCO RAL 9010 CROMO SATINATO BIANCO RAL 9010

COPPIA DI MANIGLIONI con placchetta copriforo abbinata



Acciaio inox
LUCIDO o SATINATO

CROMO LUCIDO

CROMO SATINATO

40+uno

SOLO MANIGLIE

Con placchetta copriforo



CON CHIAVE

Complete di serratura



CON NOTTOLINO

Complete di serratura



CHAMPAGNE BRONZE TOBACCO BIANCO RAL 9010 CROMO SATINATO

COPPIA DI POMOLI per il modello ECLISSE NOVANTA completa di serratura



OTTONE LUCIDO VERNICIATO



CROMO SATINATO

MANIGLIE per PORTE IN VETRO



Maniglia di serie in vetro fuso
25x105x10* mm



SIROS con cilindro
CROMO LUCIDO o CROMO OPACO 97x90x5* mm



SIROS senza cilindro
CROMO LUCIDO o CROMO OPACO 97x90x5* mm



Coppia di maniglioni
ACCIAIO INOX LUCIDO o SATINATO Ø20x300x55* mm



NISI
CROMO LUCIDO o CROMO OPACO Ø50x4* mm



MYRTA
CROMO LUCIDO o CROMO OPACO 50x50x10* mm



THERA
CROMO LUCIDO o CROMO OPACO 70x100x4* mm



KOS
CROMO LUCIDO o CROMO OPACO Ø25x35* mm

NOTE:

- Le dimensioni sono indicate LxH. Il valore seguito da asterisco è riferito allo spessore che sporge dal vetro su ognuno dei due lati (vedi immagine a lato).
- I sistemi serratura SIROS sono muniti di apertura di sicurezza. Non sono compatibili con i modelli di ECLISSE CLASSIC COLLECTION.
- Le maniglie SIROS senza cilindro, NISI e THERA, permettono alla porta vetro di entrare totalmente a scomparsa.

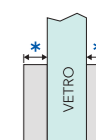

MANIGLIE

PER PORTE BATTENTI

CASSIOPEA

Versione rotonda

Versione quadrata



SOLO MANIGLIE

Con serratura magnetica



CON CHIAVE

Complete di serratura



CON NOTTOLINO

Complete di serratura



CON CILINDRO

Non compreso

CROMO SATINATO

CROMO SATINATO

40+uno



CHAMPAGNE

BRONZE

TOBACCO



BIANCO RAL 9010

CROMO SATINATO

SOLO MANIGLIE

Con serratura magnetica



CHAMPAGNE

BRONZE

TOBACCO



BIANCO RAL 9010

CROMO SATINATO

CON CHIAVE

Complete di serratura



CHAMPAGNE

BRONZE

TOBACCO



BIANCO RAL 9010

CROMO SATINATO

CON NOTTOLINO

Complete di serratura

PURE - collezione Nuda di Verum Italy

SOLO MANIGLIE

Con serratura magnetica



CON CHIAVE

Complete di serratura



CON NOTTOLINO

Complete di serratura



CROMO SATINATO

BIANCO SATINATO RAL 9016

MANIGLIE per PORTE BATTENTI IN VETRO E ALLUMINIO



Maniglia per porta battente a 1 e 2 vetri - **ZANTE**

SENZA CHIUSURA

CON NOTTOLINO

Maniglia per porta battente a 2 vetri - **40+uno**

SENZA CHIUSURA

CON NOTTOLINO

Placchetta per porta battente

Fornita di serie della stessa finitura scelta per il telaio

FINITURE

Verniciato

CHAMPAGNE

Verniciato

BRONZE

Verniciato

TOBACCO

Verniciato

BIANCO RAL 9010

Verniciato

ALLUMINIO

MANIGLIE per PORTE EI30 BATTENTI 🔥 e per porte battenti con incontro elettrico

Coppia pomolo e maniglia



Versione rotonda

CROMO SATINATO



Versione quadrata

CROMO SATINATO



Cilindro

MANIGLIE per PORTE BATTENTI e CHIUSURE FILOMURO di ECLISSE SYNTESIS® COLLECTION

Tiraporta a pulsante *

Rotondo



Tiraporta a pulsante *

Quadrato



Maniglia a levetta **



Maniglia ***

NICHEL LUCIDO SATINATO

BIANCO OPACO RAL 9010

* Completi di serratura magnetica nel caso di applicazione su porta battente (solo per porta a tirare e solo su lato raso).

** Completa di serratura magnetica nel caso di applicazione su porta battente.

*** Disponibile esclusivamente per ECLISSE SYNTESIS® AREO.

ACCESSORI

DISPOSITIVI E AUTOMAZIONI

ECLISSE BIAS® - Rallentatore per porta scorrevole a scomparsa

ECLISSE BIAS® è l'ammortizzatore per porte scorrevoli a scomparsa **che scorre all'interno del binario**. Dotato di un pistone, rallenta e accompagna dolcemente la porta in fase di chiusura.

Garantisce un buon potere di rallentamento per pannelli porta sino a 100 kg di peso.

Applicabile anche a controtelaio già installato.

Le soluzioni ad anta doppia richiedono l'installazione di due rallentatori.

Applicabile a tutti i modelli, tranne ECLISSE CIRCULAR e ECLISSE NOVANTA.



ECLISSE BIAS® DS - Rallentatore per porta scorrevole a scomparsa

ECLISSE BIAS® DS è l'ammortizzatore bidirezionale per porte scorrevoli a scomparsa. **Interno al binario e invisibile dall'esterno**, rallenta e accompagna dolcemente la porta sia in apertura che in chiusura.

Garantisce un buon potere di rallentamento per pannelli porta sino a 100 kg di peso.

Applicabile anche a controtelaio già installato.

Le soluzioni ad anta doppia richiedono l'installazione di due rallentatori.

Applicabile a tutti i modelli, tranne ECLISSE TELESCOPICA, ECLISSE CIRCULAR e ECLISSE NOVANTA, per pannelli porta con luci di passaggio maggiori di 700 mm per ECLISSE SYNTESIS® COLLECTION e maggiori di 800 mm per ECLISSE CLASSIC COLLECTION.



AUTOCHIUSURA

Autochiusura è un sistema meccanico, invisibile dall'esterno, **che richiude automaticamente la porta una volta aperta**.

Con velocità di chiusura della porta regolabile, garantisce la chiusura per pannelli porta sino a 40 kg di peso. Per un accostamento morbido della porta, è consigliato l'abbinamento con il Rallenty Soft specifico.

Applicabile anche a controtelaio già installato.

Nota: l'installazione dell'autochiusura riduce di circa 1 cm la larghezza della luce di passaggio.

Esclusivamente per porte in legno, è applicabile ai modelli ECLISSE UNICO, ECLISSE LUCE UNICO e ECLISSE UNILATERALE.

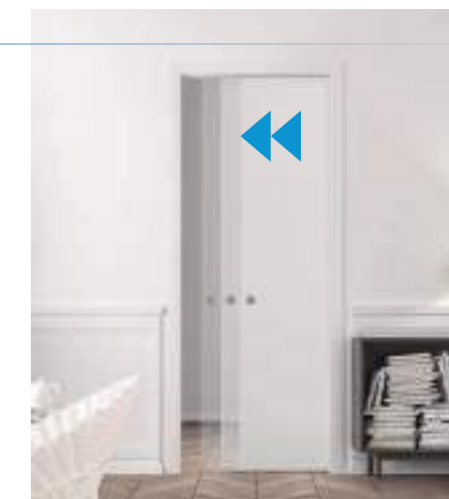

SINCRONIA PER DOPPIA ANTA

La sincronia per doppia anta consente l'apertura e la chiusura sincrona delle due porte muovendo una sola anta. È fornita di serie con **ECLISSE BIAS®**.

In condizioni ottimali, con pannelli porta da 25+25 kg il dispositivo ECLISSE BIAS® rallenta la chiusura ed accosta i pannelli porta. Per porte con peso superiore (fino ad un massimo di 50+50 kg), il dispositivo rallenta il movimento in chiusura.

Applicabile anche a controtelaio già installato.

Esclusivamente per porte in legno, è applicabile ai modelli ECLISSE ESTENSIONE, ECLISSE LUCE ESTENSIONE, ECLISSE EWOLUTO® SCORREVOLE ESTENSIONE con luci da 600+600 mm a 1000+1000 mm.

Nota: nei controtelai con luce da 600+600 mm i pannelli porta rimangono sporgenti dagli stipiti.

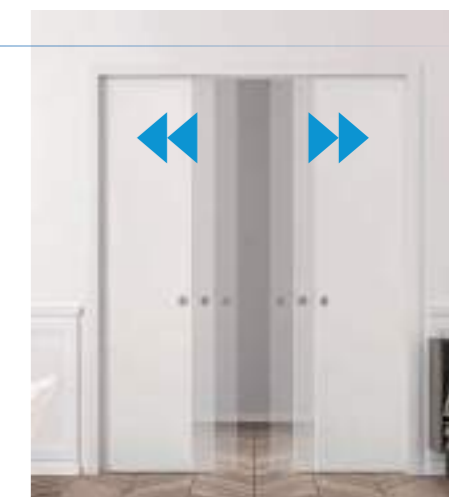

SINCRONIA PER ECLISSE SYNTESIS® DOPPIA ANTA

La sincronia per doppia anta per ECLISSE SYNTESIS® COLLECTION consente l'apertura e la chiusura sincrona delle due porte muovendo una sola anta. È fornita di serie con **ECLISSE BIAS®**.

In condizioni ottimali, con pannelli porta da 25+25 kg il dispositivo ECLISSE BIAS® rallenta la chiusura ed accosta i pannelli porta. Per porte con peso superiore (fino ad un massimo di 50+50 kg), il dispositivo rallenta il movimento in chiusura.

Applicabile anche a controtelaio già installato.

Esclusivamente per porte in legno, è applicabile ai modelli ECLISSE SYNTESIS® LINE ESTENSIONE e ECLISSE SYNTESIS® LUCE ESTENSIONE con luci da 600+600 mm a 1000+1000 mm.

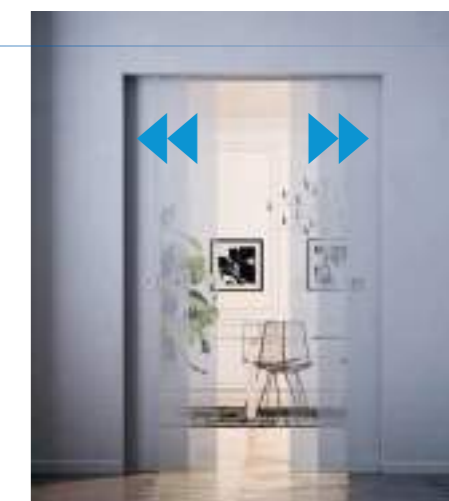

SINCRONIZZAZIONE per ECLISSE TELESCOPICA

La sincronizzazione per modelli telescopici permette alla prima anta di trainare la seconda, così che i due pannelli scorrono simultaneamente senza strappi e fastidiosi contraccolpi. Si installa sul pannello porta senza dover estrarre i binari e è abbinabile a ECLISSE BIAS®.

La versione ad anta doppia richiede l'installazione di due Sincronizzazioni. Applicabile anche a controtelaio già installato.

Esclusivamente per porte in legno, è applicabile ai modelli ECLISSE TELESCOPICA e ECLISSE TELESCOPICA ESTENSIONE.

Nota: i pannelli porta rimangono sporgenti dagli stipiti.



ECLISSE PUSH&PULL

Quando il pannello porta aperto è regolato in modo da rientrare del tutto a filo con lo stipite, **ECLISSE PUSH&PULL consente**, con una lieve pressione, di far fuoriuscire l'anta dalla bocca del cassone, agevolandone la presa e rendendo più facile la chiusura.

Il corretto funzionamento è garantito, per porte in legno e porte in vetro, per pannelli porta sino a 50 kg di peso.

Le soluzioni ad anta doppia richiedono l'installazione di due dispositivi. Applicabile anche a controtelaio già installato.

ECLISSE PUSH&PULL C è applicabile ai modelli di ECLISSE CLASSIC COLLECTION, eccetto ECLISSE TELESCOPICA, ECLISSE CIRCULAR e ECLISSE NOVANTA, con le seguenti dimensioni:

- luce di passaggio anta singola da 600 a 1200 mm
- luce di passaggio anta doppia da 600+600 a 1200+1200 mm

ECLISSE PUSH&PULL S è applicabile ai modelli scorrevoli di ECLISSE SYNTESIS® COLLECTION (eccetto ECLISSE SYNTESIS® EI30 SCORREVOLE), con le seguenti dimensioni:

- luce di passaggio anta singola da 600 a 1300 mm
- luce di passaggio anta doppia da 600+600 a 1300+1300 mm

Entrambe le versioni sono compatibili con ECLISSE BIAS®. Non sono compatibili con ECLISSE BIAS® DS, Sincronia per doppia anta e Sincronia per ECLISSE SYNTESIS® doppia anta.

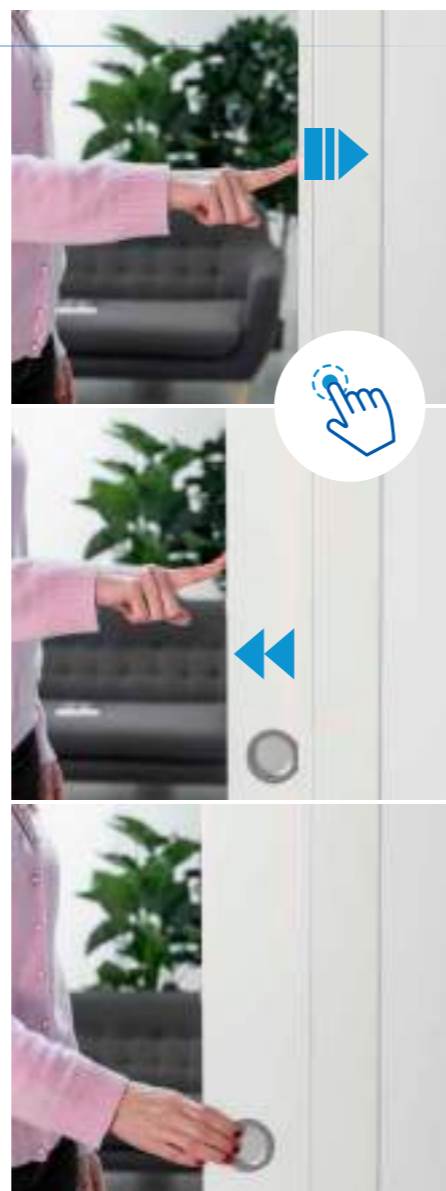

E-MOTION - Motorizzazione magnetica

E-MOTION è una motorizzazione silenziosa e facile da installare che permette l'apertura e la chiusura automatica della porta grazie all'esclusiva tecnologia magnetica.

Il motore è integrato in un apposito binario che viene fornito pre-assemblato, completo di cavo di alimentazione e predisposto per comando a pulsante, pronto per l'installazione.

Applicabile anche a controtelaio già installato.

Per dettagli, accessori specifici e controtelai compatibili vedi il capitolo dedicato a ECLISSE CARE COLLECTION.

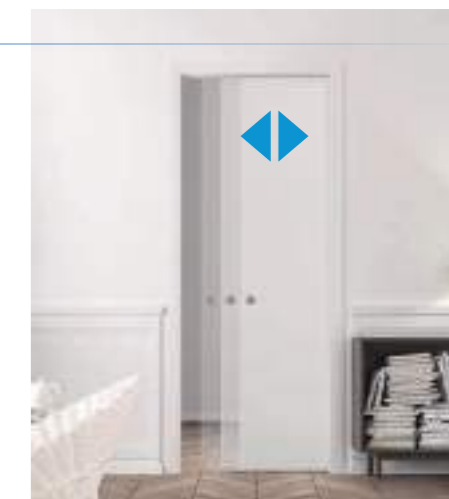

PROFILO SECURITY

L'umidità degli ambienti può deformare la fresata inferiore del pannello porta, gonfiando il legno e impedendo il corretto scorrimento. Questo profilo in alluminio estruso preserva la sede di scorrimento evitando possibili restringimenti e garantendo nel tempo scorrevolezza e fluidità.

Il profilo è concepito per adattarsi perfettamente alle dimensioni del nasello guida porta in dotazione di serie con i controtelai ECLISSE.

Per l'installazione è sufficiente adattare la fresata alla dimensione del profilo.

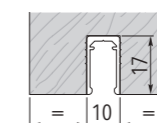

SUPPORTI PER PORTE IN VETRO

STAFFE: fornite di serie con le porte in vetro ECLISSE, necessitano di due incisioni "a coda di rondine" sulla parte superiore del pannello in vetro.

- Peso massimo dell'anta in vetro: 100 kg
- Dimensioni: L 100 x H 35 x Sp 26 mm
- Spessore vetro: 10 mm

PINZE: sistema opzionale, si applicano direttamente sul pannello in vetro senza alcuna lavorazione precedente.

- Peso massimo dell'anta in vetro: 80 kg
- Dimensioni: L 145 x H 45 x Sp 27 mm
- Spessore vetro: 8 o 10 mm



VITRO - Adattatore per porte in vetro

ECLISSE Vitro è l'**adattatore per porte in vetro**, ECLISSE e non, installate su modelli scorrevoli di ECLISSE SYNTESIS® COLLECTION.

Il kit è composto da:

- veletta in acciaio inox (1)
- complementi per montante di battuta (2)
- porta spazzolini in alluminio rivestiti in PVC verniciabile (3)

La veletta è disponibile nelle seguenti versioni:

- con **staffe** ECLISSE (altezza veletta H 57 mm)
- con **pinze** ECLISSE (altezza veletta H 63 mm)

Le porte in vetro ECLISSE per i modelli SYNTESIS® sono fornite di serie con staffe e adattatore Vitro con veletta ridotta (H 30 mm).

Vitro si abbina esclusivamente a pannelli porta in vetro con spessore massimo di 10 mm, senza applicazioni in vetrofusione o decori sporgenti.

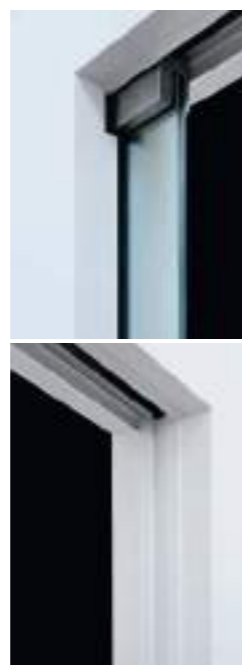

CHIUDIPIORTA

Completamente invisibile quando il pannello porta è chiuso e assolutamente minimal quando il pannello porta è aperto, il chiudiporta per i modelli battenti di ECLISSE SYNTESIS® COLLECTION è utilizzabile su porte fino a 130 kg di peso e è disponibile in quattro varianti:

- destro senza blocco
- destro con blocco
- sinistro senza blocco
- sinistro con blocco

Non applicabile a telaio già installato.

L'applicazione del chiudiporta richiede una apposita lavorazione sul telaio e sul pannello porta.

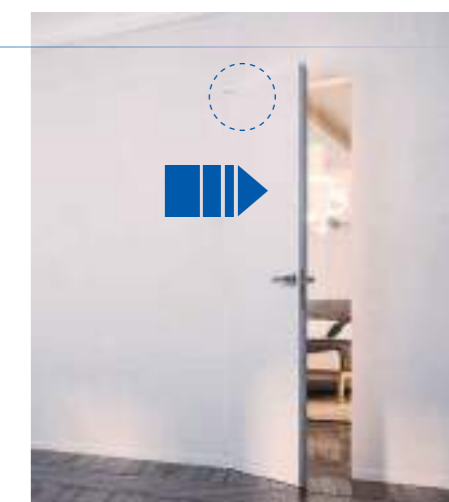

CERNIERA CHIUDIPIORTA

La cerniera chiudiporta ECLISSE è un **meccanismo meccanico a rallentamento idraulico integrato nella cerniera centrale dell'anta, totalmente invisibile**, che riporta in chiusura le porte battenti filomuro in legno. Garantisce la corretta chiusura di ante fino a 45 kg di peso. Si applica internamente al pannello porta una volta predisposta l'apposita fresata, non fornita sui pannelli ECLISSE.

Cerniere e copricerniere sono disponibili nei seguenti colori:

- champagne
- bronze
- tabacco
- bianco
- cromo alluminio

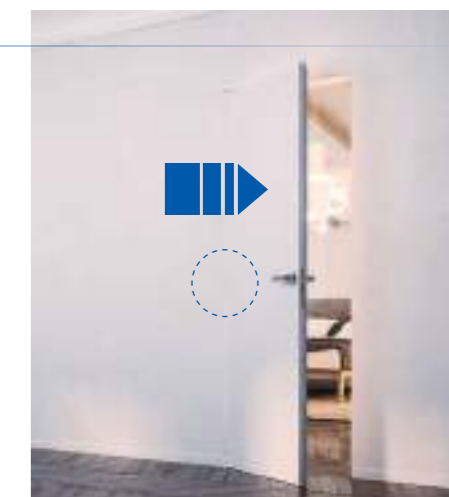

Applicabile anche a telaio già installato.

INCONTRO ELETTRICO

L'incontro elettrico per porta battente è un **dispositivo che permette di aprire la porta tramite impulso elettrico**.

Il sistema prevede l'installazione di una serratura con cilindro chiave, per consentire l'apertura della porta in caso di mancanza di tensione.

Si consiglia in abbinamento il kit di chiusura con maniglia mobile e pomolo fisso.

Il meccanismo di attivazione (scheda magnetica, pulsante, etc.) non è incluso.





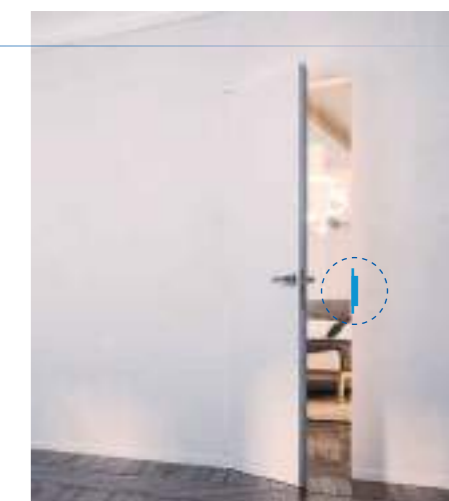









Non applicabile a telaio già installato.

L'applicazione dell'incontro elettrico richiede una apposita lavorazione sul telaio e sul pannello porta.



ACCESSORI

TABELLA DELLE COMPATIBILITÀ

		 ECLISSE BIAS®	 ECLISSE BIAS® DS	 AUTOCHIUSURA	 SINCRONIA PER DOPPIA ANTA	 SINCRONIA PER ECLISSE SYNTESIS® DOPPIA ANTA	 SINCRONIZZAZIONE PER ECLISSE TELESCOPICA	 ECLISSE PUSH&PULL C	 ECLISSE PUSH&PULL S	 E-MOTION	 PROFILO SECURITY	 SUPPORTI PER PORTE IN VETRO	 VITRO ADATTATORE PER PORTE IN VETRO	 CHIUDIORTA	 CERNIERA CHIUDIORTA	 INCONTRO ELETTRICO
ECLISSE CLASSIC COLLECTION	ECLISSE UNICO	•	•	•				•		•	•	•				
	ECLISSE ESTENSIONE	•	•		•			•		•	•	•				
	ECLISSE TELESCOPICA	•				•					•					
	ECLISSE TELESCOPICA ESTENSIONE	•				•					•					
	ECLISSE CIRCULAR															
	ECLISSE CIRCULAR ESTENSIONE															
	ECLISSE UNILATERALE	•	•	•				•		•	•	•				
	ECLISSE NOVANTA															
ECLISSE SYNTESIS® COLLECTION	ECLISSE SYNTESIS® LINE SCORREVOLE	•	•						•		•	•	•			
	ECLISSE SYNTESIS® LINE ESTENSIONE	•	•			•		•		•	•	•				
	ECLISSE SYNTESIS® LINE BATTENTE													•	•	•
	ECLISSE SYNTESIS® LINE BATTENTE ESTENSIONE													•	•	
ECLISSE SISTEMI LUCE COLLECTION	ECLISSE LUCE	•	•	•				•		•	•	•				
	ECLISSE LUCE ESTENSIONE	•	•		•			•		•	•	•				
	ECLISSE SYNTESIS® LUCE	•	•						•		•	•	•			
	ECLISSE SYNTESIS® LUCE ESTENSIONE	•	•			•		•		•	•	•	•			
ECLISSE 40 COLLECTION	ECLISSE 40														•	
	ECLISSE 40 ESTENSIONE														•	
ECLISSE SHODŌ COLLECTION	ECLISSE SHODŌ SCORREVOLE	•	•								•					
	ECLISSE SHODŌ ESTENSIONE	•	•								•					
	ECLISSE SHODŌ BATTENTE															
ECLISSE CARE COLLECTION	ECLISSE EWOLUTO® SCORREVOLE	•	•					•		•	•	•				
	ECLISSE EWOLUTO® SCORREVOLE ESTENSIONE	•	•		•			•		•	•	•				

ECLISSE CLASSIC COLLECTION

ECLISSE SYNTESIS® COLLECTION

ECLISSE SISTEMI LUCE COLLECTION

ECLISSE 40 COLLECTION

ECLISSE SHODŌ COLLECTION

ECLISSE CARE COLLECTION

ECLISSE OUTDOOR COLLECTION

ECLISSE COMPLEMENTI

TABELLE MISURE

In questa sezione ti forniamo le tabelle dimensionali dei principali prodotti ECLISSE. Per la gamma completa di misure standard e per verificare la possibilità di realizzare misure custom sulle tue esigenze, rivolgiti al rivenditore ECLISSE più vicino oppure consulta il nostro configuratore gratuito online al sito www.cercafacileclisse.it

MODELLI SCORREVOLI SENZA STIPITI E COPRIFILI

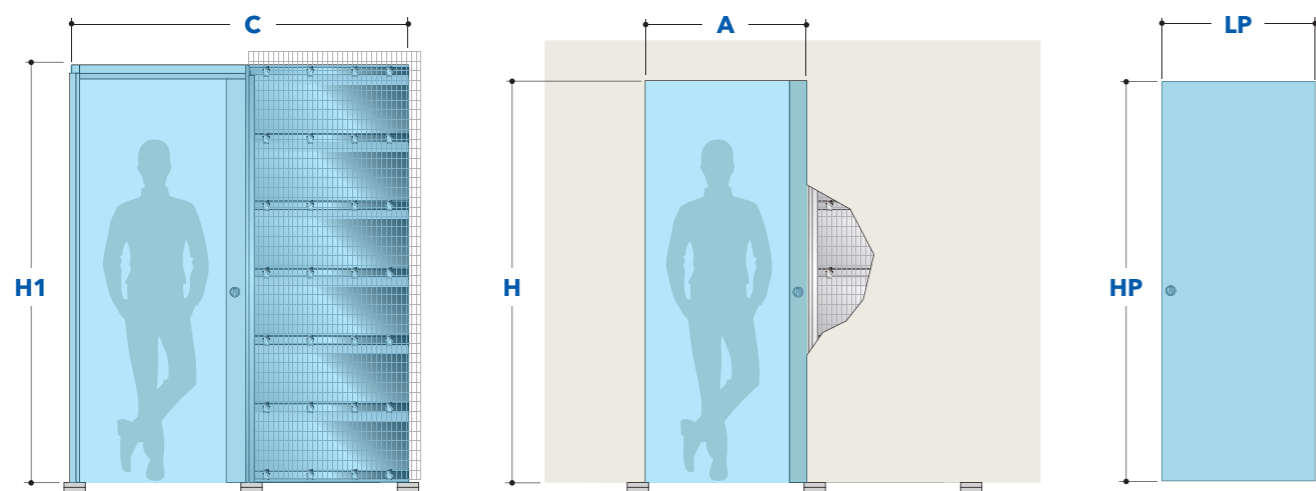

ECLISSE SYNTESIS® LINE SCORREVOLE

Luce di passaggio* A x H	Misure d'ingombro C x H1		Luce di passaggio* A x H	Misure d'ingombro C x H1		PANNELLO PORTA (in legno)	
	INTONACO	CARTONGESSO		INTONACO	CARTONGESSO	LP	HP
600 x 2000/2100	1393 x 2060/2160	1393 x 2060/2160	1200 x 2000/2100	2686 x 2060/2160	2686 x 2060/2160	615 ÷ 635	1992/2092
700 x 2000/2100	1593 x 2060/2160	1593 x 2060/2160	1400 x 2000/2100	3086 x 2060/2160	3086 x 2060/2160	715 ÷ 735	1992/2092
800 x 2000/2100	1793 x 2060/2160	1793 x 2060/2160	1600 x 2000/2100	3486 x 2060/2160	3486 x 2060/2160	815 ÷ 835	1992/2092
900 x 2000/2100	1993 x 2060/2160	1993 x 2060/2160	1800 x 2000/2100	3886 x 2060/2160	3886 x 2060/2160	915 ÷ 935	1992/2092
1000 x 2000/2100	2193 x 2060/2160	2193 x 2060/2160	2000 x 2000/2100	4286 x 2060/2160	4286 x 2060/2160	1015 ÷ 1035	1992/2092
Sp. parete finita	108 - 125 - 150	100 - 125 - 150		108 - 125 - 150	100 - 125 - 150		

ECLISSE SYNTESIS® LINE ESTENSIONE

Luce di passaggio* A x H	Misure d'ingombro C x H1		Luce di passaggio* A x H	Misure d'ingombro C x H1		PANNELLO PORTA (in legno)	
	INTONACO	CARTONGESSO		INTONACO	CARTONGESSO	LP	HP
600 x 2000/2100	1393 x 2060/2160	1393 x 2060/2160	1200 x 2000/2100	2686 x 2060/2160	2686 x 2060/2160	615 ÷ 635	1992/2092
700 x 2000/2100	1593 x 2060/2160	1593 x 2060/2160	1400 x 2000/2100	3086 x 2060/2160	3086 x 2060/2160	715 ÷ 735	1992/2092
800 x 2000/2100	1793 x 2060/2160	1793 x 2060/2160	1600 x 2000/2100	3486 x 2060/2160	3486 x 2060/2160	815 ÷ 835	1992/2092
900 x 2000/2100	1993 x 2060/2160	1993 x 2060/2160	1800 x 2000/2100	3886 x 2060/2160	3886 x 2060/2160	915 ÷ 935	1992/2092
1000 x 2000/2100	2193 x 2060/2160	2193 x 2060/2160	2000 x 2000/2100	4286 x 2060/2160	4286 x 2060/2160	1015 ÷ 1035	1992/2092
Sp. parete finita	108 - 125 - 150	100 - 125 - 150		108 - 125 - 150	100 - 125 - 150		

ECLISSE SYNTESIS® LUCE

Luce di passaggio* A x H	Misure d'ingombro C x H1		Luce di passaggio* A x H	Misure d'ingombro C x H1		PANNELLO PORTA (in legno)	
	INTONACO	CARTONGESSO		INTONACO	CARTONGESSO	LP	HP
600 x 2000/2100	1393 x 2060/2160	1393 x 2060/2160	1200 x 2000/2100	2686 x 2060/2160	2686 x 2060/2160	615 ÷ 635	1992/2092
700 x 2000/2100	1593 x 2060/2160	1593 x 2060/2160	1400 x 2000/2100	3086 x 2060/2160	3086 x 2060/2160	715 ÷ 735	1992/2092
800 x 2000/2100	1793 x 2060/2160	1793 x 2060/2160	1600 x 2000/2100	3486 x 2060/2160	3486 x 2060/2160	815 ÷ 835	1992/2092
900 x 2000/2100	1993 x 2060/2160	1993 x 2060/2160	1800 x 2000/2100	3886 x 2060/2160	3886 x 2060/2160	915 ÷ 935	1992/2092
1000 x 2000/2100	2193 x 2060/2160	2193 x 2060/2160	2000 x 2000/2100	4286 x 2060/2160	4286 x 2060/2160	1015 ÷ 1035	1992/2092
Sp. parete finita	150	150		150	150		

* La luce foro A reale è ridotta di 7 mm rispetto alla misura dichiarata per l'anta singola e di 14 mm per l'anta doppia.

MODELLI BATTENTI FILOMURO

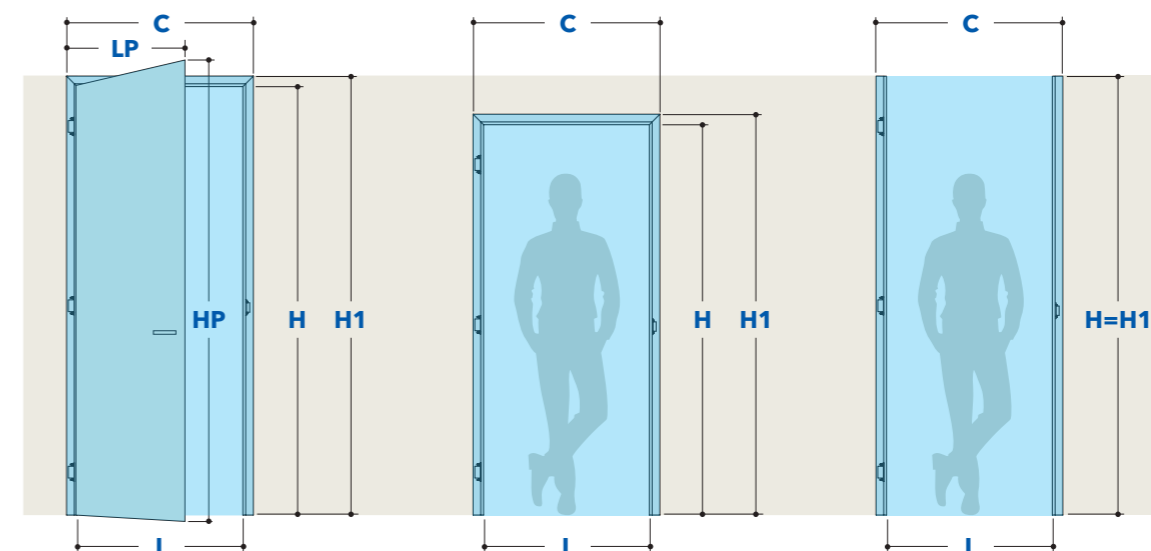

Il telaio per anta singola può essere realizzato con la parte superiore inclinata, per pareti in muratura e in cartongesso, nelle versioni con traverso e senza traverso.

Angolazioni da 60° a 89°.

La variante inclinata è disponibile solo nella versione a tirare.

ECLISSE SYNTESIS® LINE BATTENTE

TELAIO CON TRAVERSO				TELAIO SENZA TRAVERSO			
Luce di passaggio L x H	Misure d'ingombro C x H1	PANNELLO PORTA Sp. 45 mm		Luce di passaggio L x H	Misure d'ingombro C x H1	PANNELLO PORTA Sp. 45 mm	
		LP	HP			LP	HP
		TELAIO UNICO				TELAIO UNICO	
600 x 2000/2100	692 x 2046/2146	616	2004/2104	600 x 2700	692 x 2700	616	2693
650 x 2000/2100	742 x 2046/2146	666	2004/2104	650 x 2700	742 x 2700	666	2693
700 x 2000/2100	792 x 2046/2146	716	2004/2104	700 x 2700	792 x 2700	716	2693
750 x 2000/2100	842 x 2046/2146	766	2004/2104	750 x 2700	842 x 2700	766	2693
800 x 2000/2100	892 x 2046/2146	816	2004/2104	800 x 2700	892 x 2700	816	2693
850 x 2000/2100	942 x 2046/2146	866	2004/2104	850 x 2700	942 x 2700	866	2693
900 x 2000/2100	992 x 2046/2146	916	2004/2104	900 x 2700	992 x 2700	916	2693
950 x 2000/2100	1042 x 2046/2146	966	2004/2104	950 x 2700	1042 x 2700	966	2693
1000 x 2000/2100	1092 x 2046/2146	1016	2004/2104	1000 x 2700	1092 x 2700	1016	2693

ECLISSE SYNTESIS® LINE BATTENTE ESTENSIONE

Luce di passaggio L x H	Misure d'ingombro C x H1	PANNELLO PORTA Sp. 45 mm		
		LP1	LP2	HP
		TELAIO UNICO		
		pannello mobile	pannello fisso	
1200 x 2000/2100	1292 x 2046/2146	606	616	2004/2104
1300 x 2000/2100	1392 x 2046/2146	656	666	2004/2104
1400 x 2000/2100	1492 x 2046/2146	706	716	2004/2104
1500 x 2000/2100	1592 x 2046/2146	756	766	2004/2104
1600 x 2000/2100	1692 x 2046/2146	806	816	2004/2104
1700 x 2000/2100	1792 x 2046/2146	856	866	2004/2104
1800 x 2000/2100	1892 x 2046/2146	906	916	2004/2104
1900 x 2000/2100	1992 x 2046/2146	956	966	2004/2104
2000 x 2000/2100	2092 x 2046/2146	1006	1016	2004/2104

CHIUSURE FILOMURO

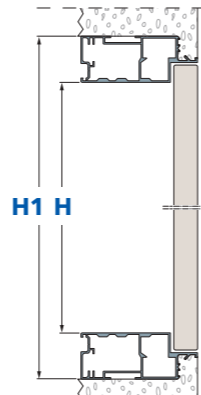
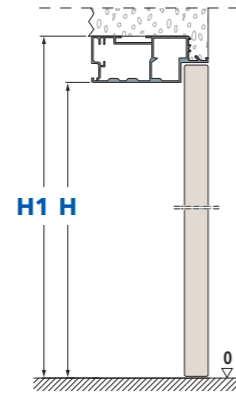
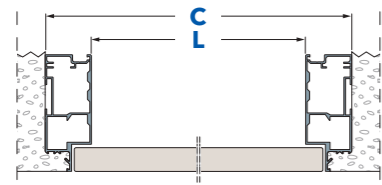

MISURE D'INGOMBRO

C	= L + 70 mm
H1	= H + 35 mm (versione con 3 lati) = H + 70 mm (versione con 4 lati)

Realizzazioni con intervalli ogni 10 mm in L e in H.

Versione a 3 lati

Versione a 4 lati

ECLISSE SYNTESIS® AREO

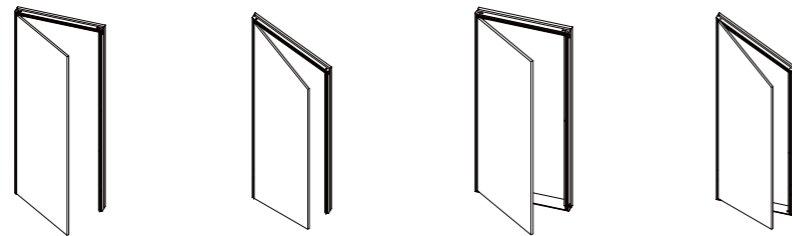

ANTA SINGOLA		VERSIONE A 3 LATI		VERSIONE A 4 LATI	
Luce di passaggio		Misure d'ingombro		Misure d'ingombro	
L	H	C	H1	C	H1
300+650	300+2700	370+720	335+2735	370+720	370+2770



ANTA DOPPIA		VERSIONE A 3 LATI		VERSIONE A 4 LATI	
Luce di passaggio		Misure d'ingombro		Misure d'ingombro	
L	H	C	H1	C	H1
300+300+650+650	300+2700	670+1370	335+2735	670+1370	370+2770



ANTA A RIBALTA - SOLO VERSIONE A 4 LATI		RIBALTA VERSO L'ALTO		RIBALTA VERSO IL BASSO	
Luce di passaggio		Misure d'ingombro		Misure d'ingombro	
L	H	C	H1	C	H1
300+1800	300+650	370+1870	370+720	370+1870	370+720

BOTOLE FILOMURO

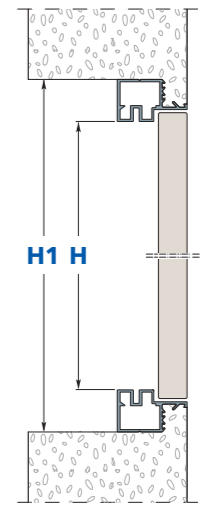
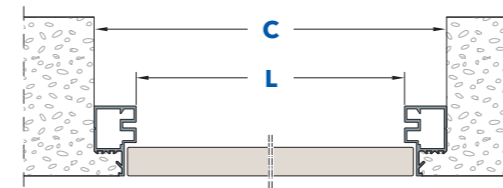

MISURE D'INGOMBRO

C	= L + 53 mm
H1	= H + 53 mm

Realizzazioni con intervalli ogni 10 mm in L e in H.

ECLISSE SYNTESIS® TECH

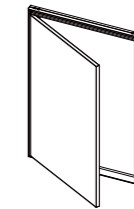

ANTA SINGOLA - Passaggio utile tra cerniere e serratura circa 100 mm in meno rispetto alla luce di passaggio

Luce di passaggio		Misure d'ingombro	
L	H	C	H1
300+600	300+1600	353+653	353+1653

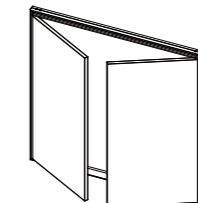

ANTA DOPPIA - Passaggio utile tra cerniere e serratura circa 150 mm in meno rispetto alla luce di passaggio

Luce di passaggio		Misure d'ingombro	
L	H	C	H1
300+300+500+500	300+1600	653+1053	353+1653

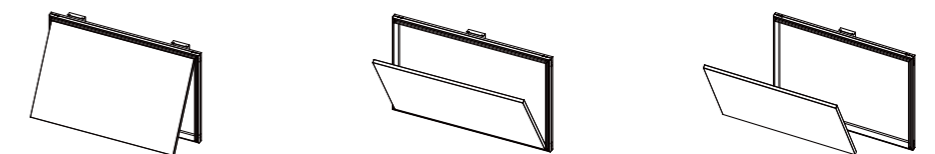

ANTA A RIBALTA - Passaggio utile tra cerniere e serratura circa 100 mm in meno rispetto alla luce di passaggio

ANTA ESTRAIBILE

ANTA A RIBALTA		RIBALTA VERSO L'ALTO		RIBALTA VERSO IL BASSO		ANTA ESTRAIBILE	
Luce di passaggio		Misure d'ingombro		Misure d'ingombro		Misure d'ingombro	
L	H	C	H1	C	H1	C	H1
300+1600	300+600	353+1653	353+653	353+1653	353+653	353+1653	353+653

APPENDICE MODELLI BATTENTI

In questa sezione ti forniamo informazioni e disegni tecnici sui modelli battenti filomuro di ECLISSE SYNTESIS® COLLECTION e ECLISSE 40 COLLECTION.

Tipologie e sensi di apertura, prospetti, modalità di installazione: tutto ciò che c'è da sapere per una scelta ottimale.

Per ulteriori approfondimenti, rivolgiti al rivenditore ECLISSE più vicino oppure consulta il nostro configuratore gratuito online al sito www.cercafacileeclisse.it

MODELLI BATTENTI FILOMURO

CARATTERISTICHE TECNICHE

ECLISSE SYNTESIS® LINE BATTENTE - Il telaio in alluminio



1. DUREVOLE E PITTURABILE

Il telaio in alluminio è prima sottoposto a un trattamento di anodizzazione contro l'ossidazione, poi rivestito con primer per favorire l'adesione delle pitture.

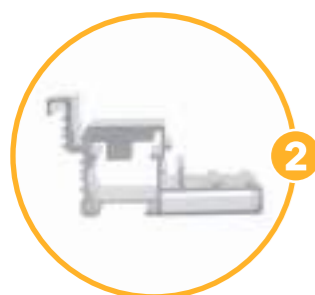

2. TELAIO MOLTO ROBUSTO

Il telaio è realizzato in alluminio e pesa circa 2 kg per metro lineare.

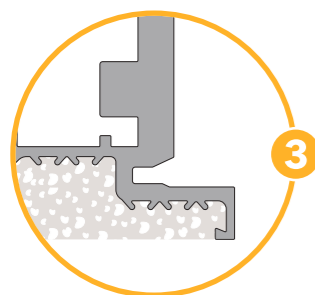

3. NO CREPEI

Il profilo del telaio è disegnato in modo da evitare il formarsi di crepe.

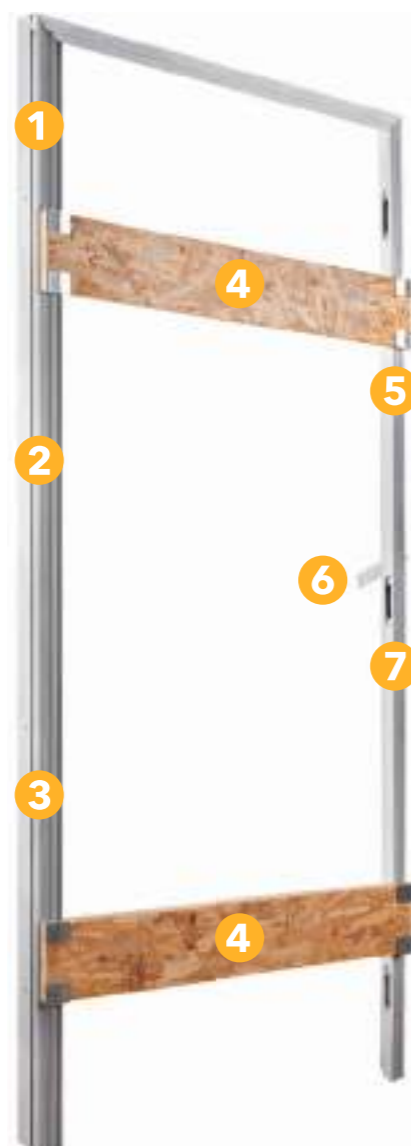

4. DISTANZIATORI IN OSB 3

Pannelli di spessore 25 mm fissati con squadrette garantiscono la stabilità e la squadratura del telaio.



5. BADGE

Il telaio è riconoscibile grazie alla presenza del marchio ECLISSE.



6. 6 ZANCHE REGOLABILI

Le zanche sono regolabili in altezza e predisposte per un comodo fissaggio alla parete in muratura.



7. QUOTA 100

Presente per facilitare al posatore l'individuazione della quota 0.

ECLISSE SYNTESIS® LINE BATTENTE - La porta



1. PANNELLO PORTA

Tamburato con perimetro in doppio massello per assicurare leggerezza e rigidità. Disponibile grezzo con primer, pronto per essere pitturato.



2. SERRATURA MAGNETICA

Dal design moderno e dalle linee minimali, rimane a filo e garantisce una straordinaria silenziosità in chiusura.

Il **RISCONTRO ECCENTRICO**, installato a filo battuta, è eccentrico per consentire di rimediare alle piccole imperfezioni di posa, garantendo la perfetta chiusura della porta.

NOTA: la porta è fornita di serie senza chiusura o con chiusura a chiave. A richiesta con nottolino.

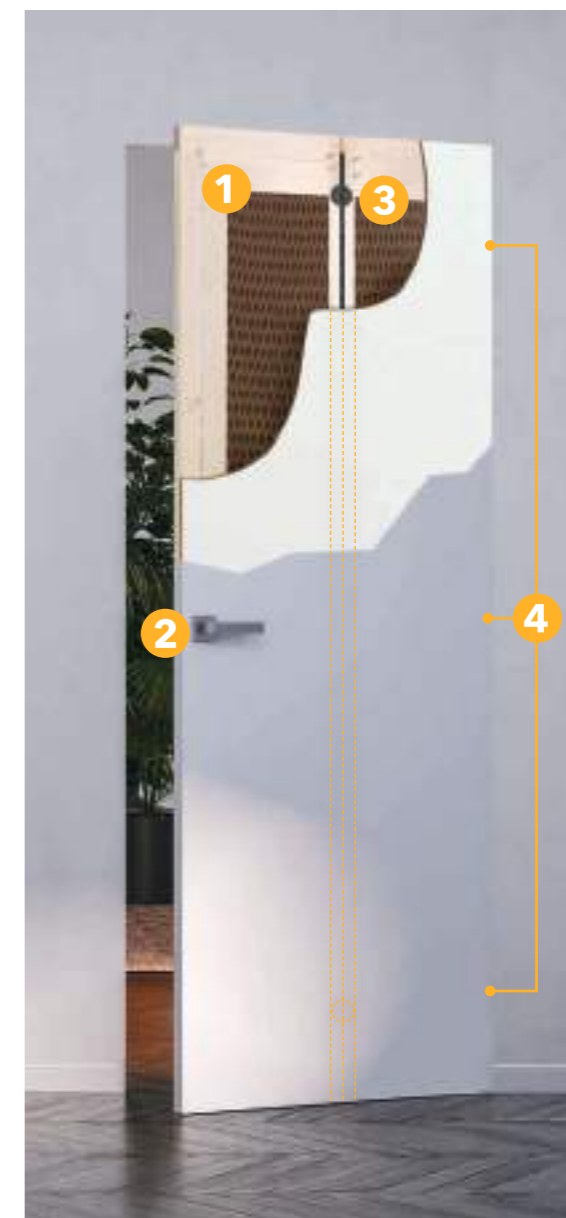

3. TIRANTE INTERNO*

Speciale dispositivo regolabile in qualsiasi momento che mantiene in costante tensione il pannello porta, garantendo la perfetta planarità con la parete.

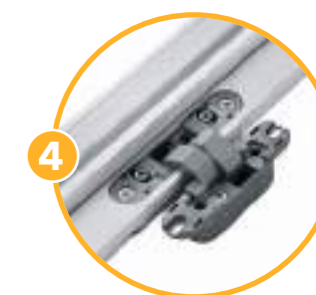

4. 3 CERNIERE REGOLABILI

Su 3 assi (altezza, larghezza, profondità) per una perfetta calibrazione della luce perimetrale.

NOTA: qualora il peso del pannello porta superi i 50 kg si rendono necessarie 4 cerniere (peso max 65 kg).

I VANTAGGI:

- Un unico telaio, per pareti in cartongesso e in muratura
- Guarnizioni di battuta applicabili sul telaio anziché sulla porta: stabili, di facile installazione, morbide ed esteticamente gradevoli
- Fornito con una protezione in plastica per evitare che si sporchi o si graffi in cantiere
- Fornito con una protezione in metallo per proteggere la sede delle cerniere dall'intonaco o dallo stucco (versione porta a tirare)

LA PORTA:

- È riconoscibile grazie alla presenza del marchio ECLISSE
- Ha uno spessore di 45 mm e ha una sagoma universale da adattare al senso di apertura (destra o sinistra)
- È rifinita con una bordatura lungo l'intero perimetro
- * Presente di serie nei pannelli a partire da H 2000 mm

MODELLI BATTENTI FILOMURO

APERTURE - TIPOLOGIE - APPLICAZIONI

ECLISSE SYNTESIS® LINE BATTENTE

PORTA A SPINGERE

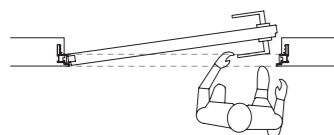

sinistra

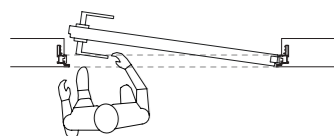

destra

PORTA A TIRARE

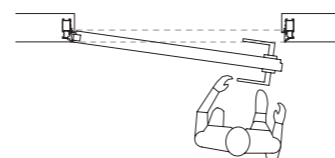
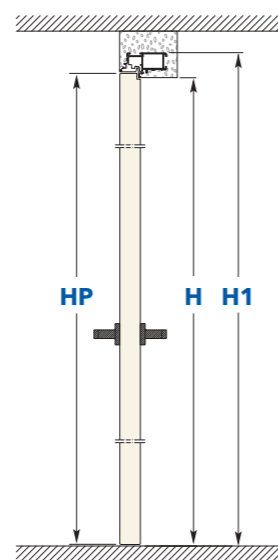
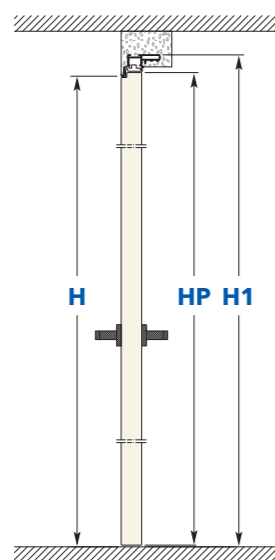

sinistra

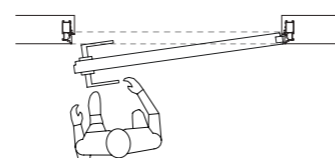

destra

CON TRAVERSO

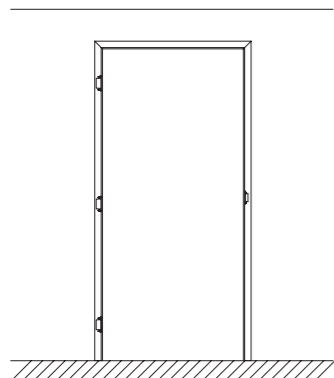

telaio battente per un'anta con traverso

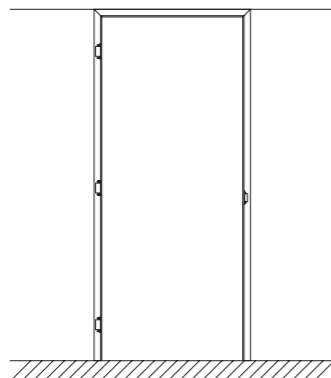

telaio battente per un'anta senza traverso

SENZA TRAVERSO

INCLINATO

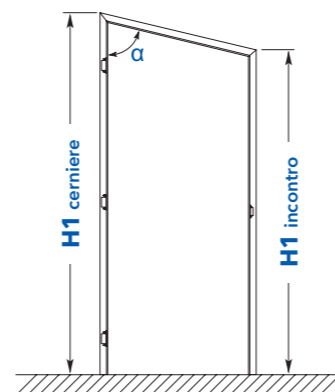

telaio battente per un'anta con o senza traverso α da 60° a 89°

- NOTE:**
- Fornito di serie con 3 cerniere - Peso massimo pannello porta con 3 cerniere: 50 kg
 - Disponibile a richiesta con 4 cerniere - Peso massimo pannello porta con 4 cerniere: 65 kg
 - Il telaio si adatta sia alle pareti in muratura che alle pareti in cartongesso
Per pareti in muratura le 6 zanche vengono cementate negli appositi spazi ricavati nel muro - Per pareti in cartongesso il telaio si fissa con viti all'orditura metallica attraverso i fori già presenti

PORTA A SPINGERE

Telaio su parete per intonaco

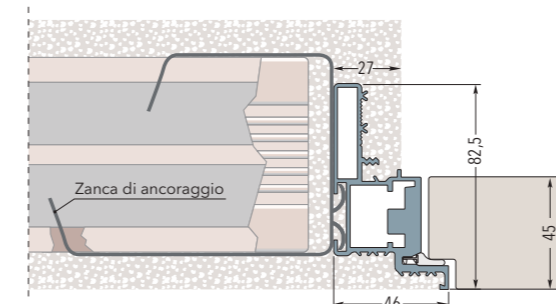

PORTA A TIRARE

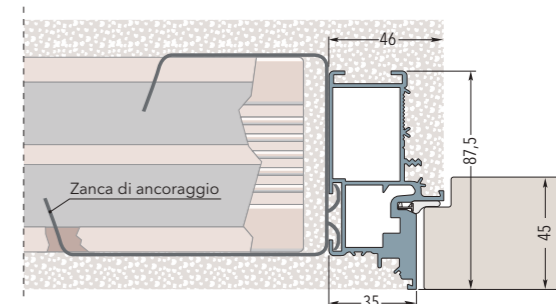

Telaio su parete in cartongesso con 1 lastra - Spessore parete finita 100 mm

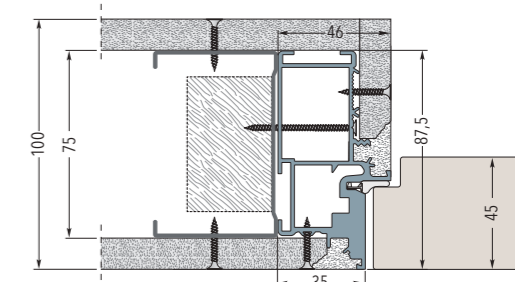
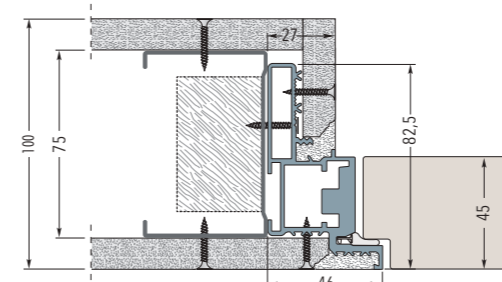

Telaio su parete in cartongesso con 2 lastre - Spessore parete finita 100 mm

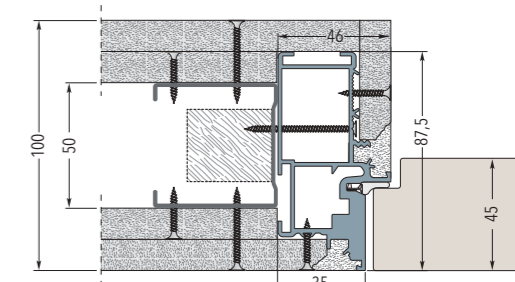
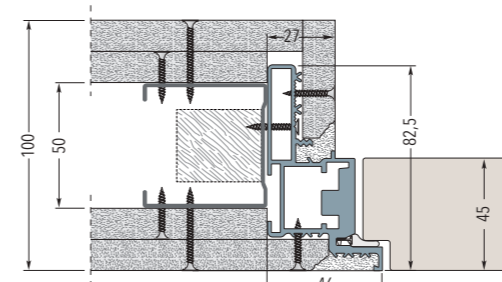

Telaio su parete in cartongesso con 2 lastre - Spessore parete finita 125/150 mm

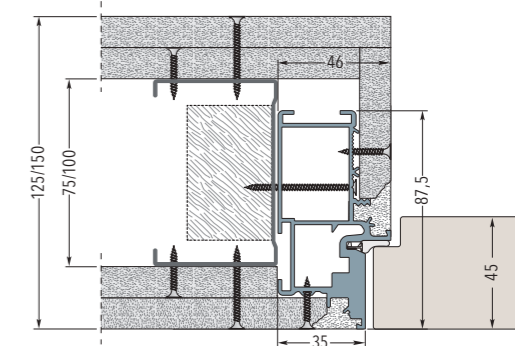
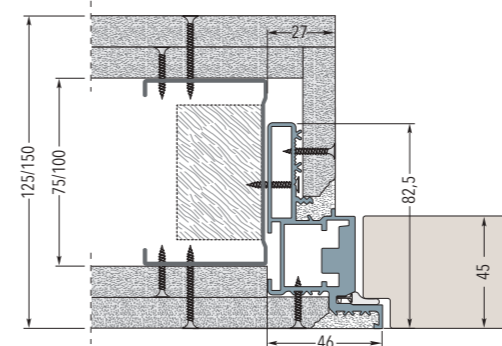

MODELLI BATTENTI FILOMURO

APERTURE - TIPOLOGIE - APPLICAZIONI

ECLISSE SYNTESIS® LINE BATTENTE ESTENSIONE

PORTA A SPINGERE



porta sinistra a spingere - porta destra fissa

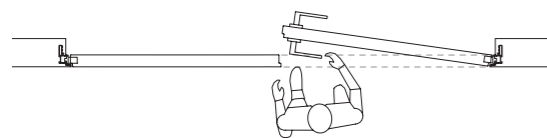

porta destra a spingere - porta sinistra fissa

PORTA A TIRARE

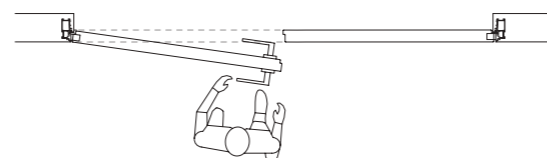

porta sinistra a tirare - porta destra fissa

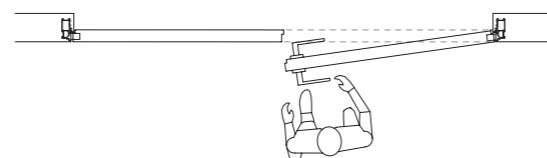

porta destra a tirare - porta sinistra fissa

SOLO CON TRAVERSO

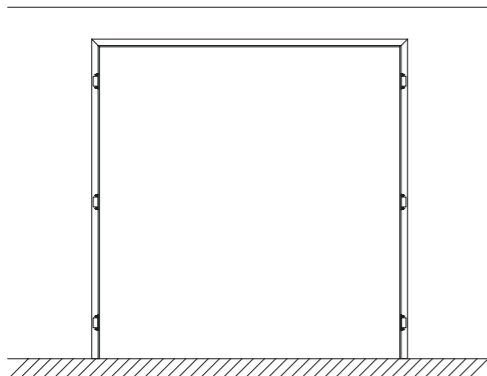

telaio battente per due ante con traverso

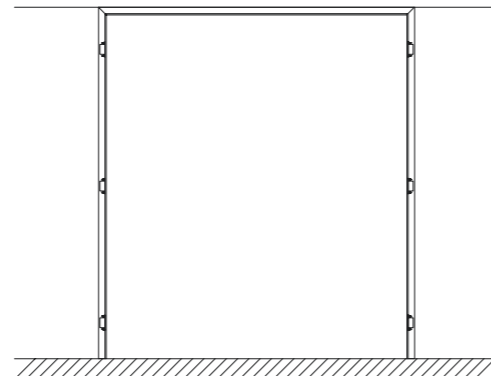

telaio battente per due ante con traverso a filo soffitto

- NOTE:**
- Fornito di serie con 3 cerniere - Peso massimo pannello porta con 3 cerniere: 50 kg
 - Disponibile a richiesta con 4 cerniere - Peso massimo pannello porta con 4 cerniere: 65 kg
 - Il telaio si adatta sia alle pareti in muratura che alle pareti in cartongesso
Per pareti in muratura le 6 zanche vengono cementate negli appositi spazi ricavati nel muro - Per pareti in cartongesso il telaio si fissa con viti all'orditura metallica attraverso i fori già presenti

PORTA FISSA

Telaio su parete per intonaco

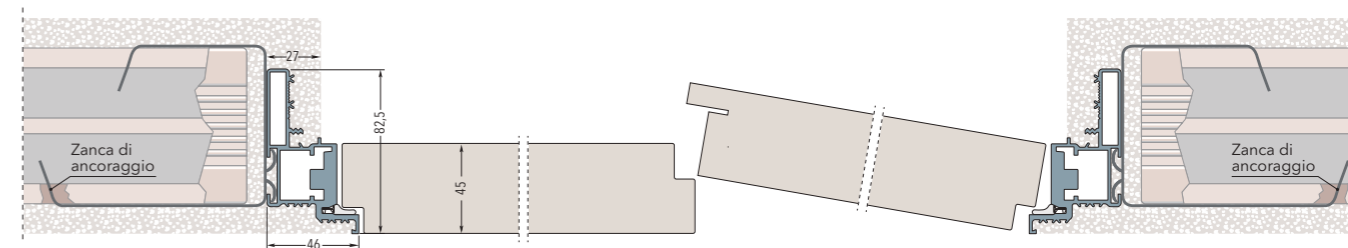

PORTA MOBILE

porta destra a spingere - porta sinistra fissa

Telaio su parete in cartongesso con 1 lastra - Spessore parete finita 100 mm

porta destra a tirare - porta sinistra fissa

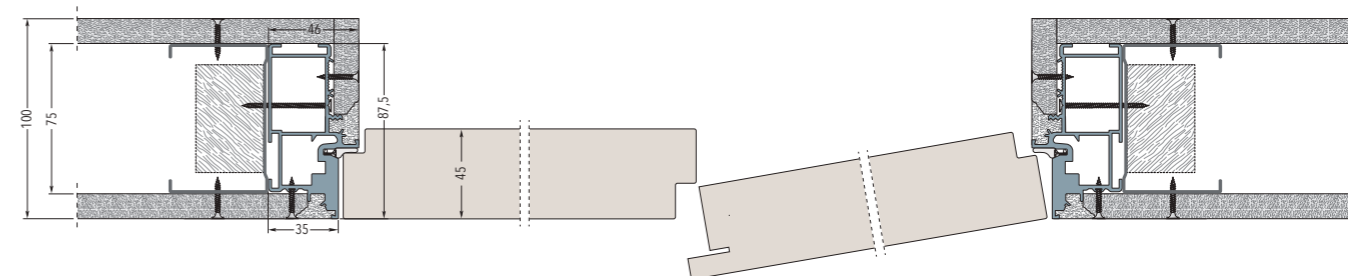

Telaio su parete in cartongesso con 2 lastre - Spessore parete finita 100 mm

porta destra a spingere - porta sinistra fissa

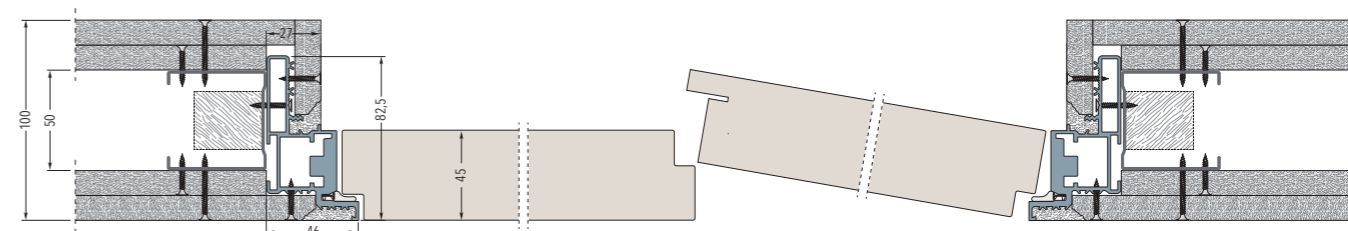

Telaio su parete in cartongesso con 2 lastre - Spessore parete finita 125/150 mm

porta destra a tirare - porta sinistra fissa

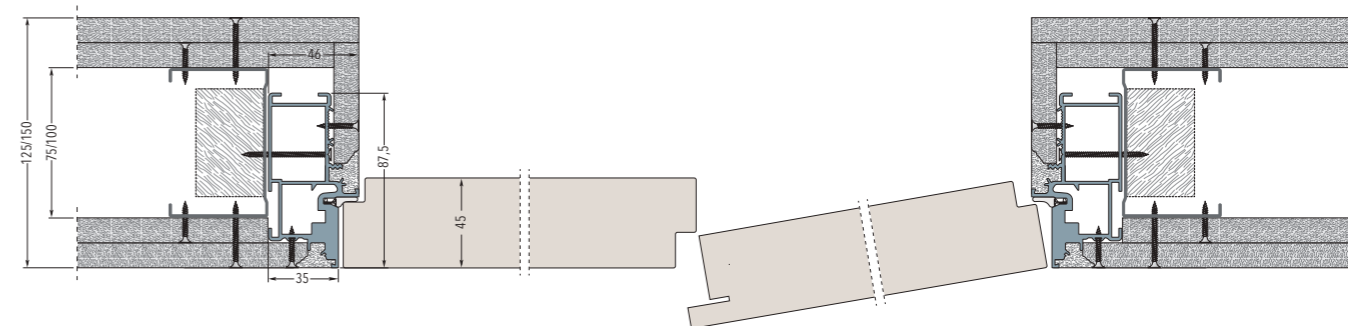

CHIUSURE FILOMURO

APPLICAZIONI

ECLISSE SYNTESIS® AREO

Telaio su parete per intonaco - Spessore parete finita 108/125/150 mm

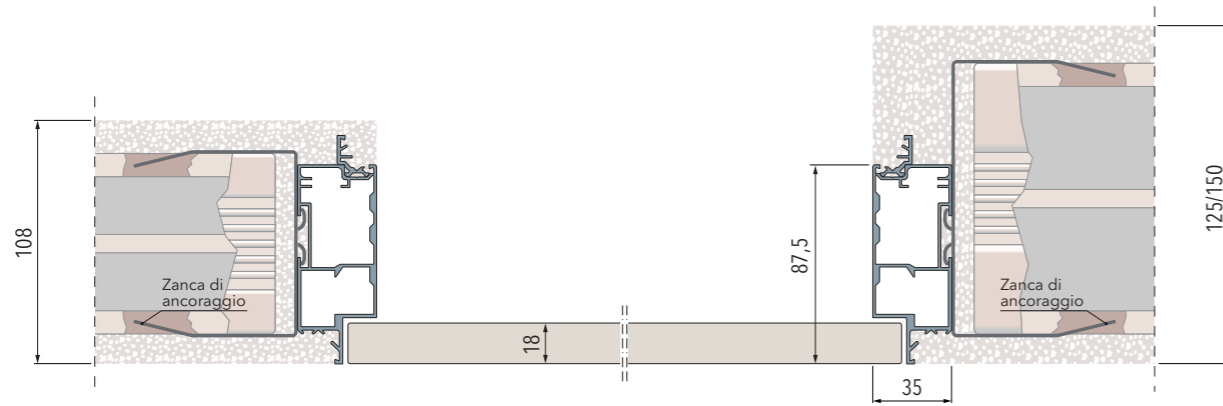

Telaio su parete in cartongesso con 1 o 2 lastre - Spessore parete finita 100 mm

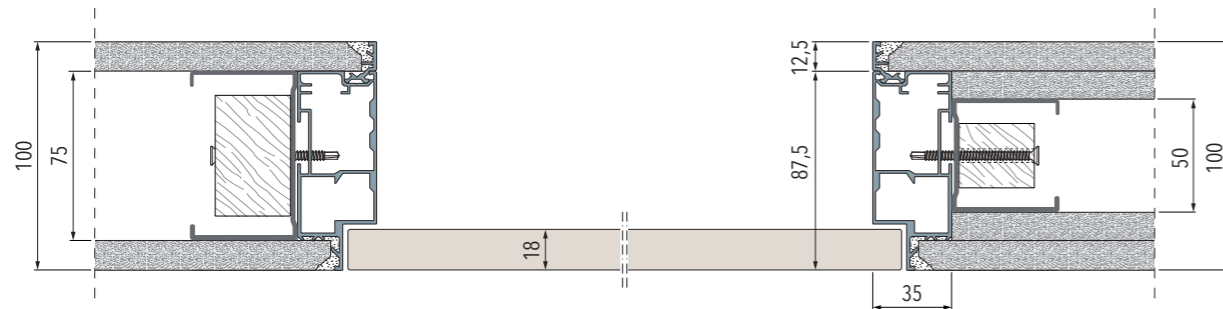

Telaio su parete in cartongesso con 1 o 2 lastre con spalletta interna

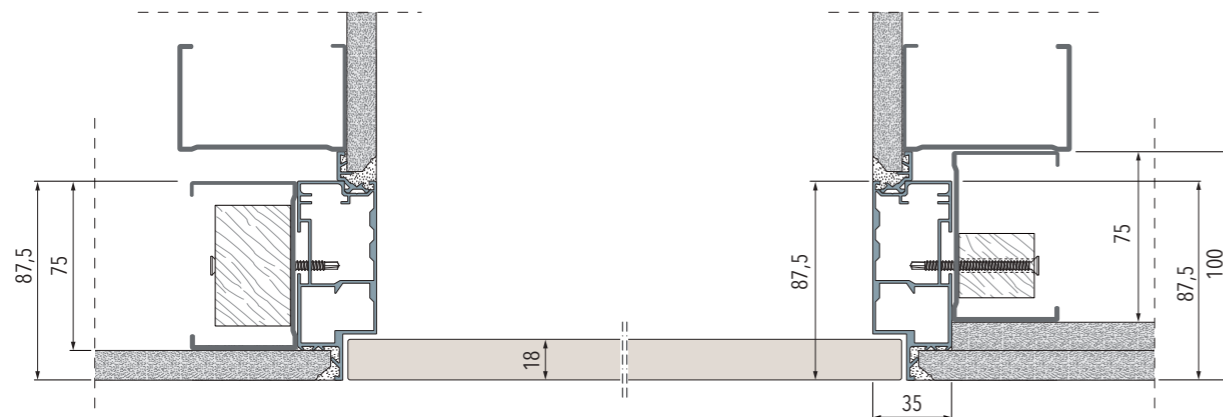

BOTOLE FILOMURO

APPLICAZIONI

ECLISSE SYNTESIS® TECH

Telaio su parete per intonaco

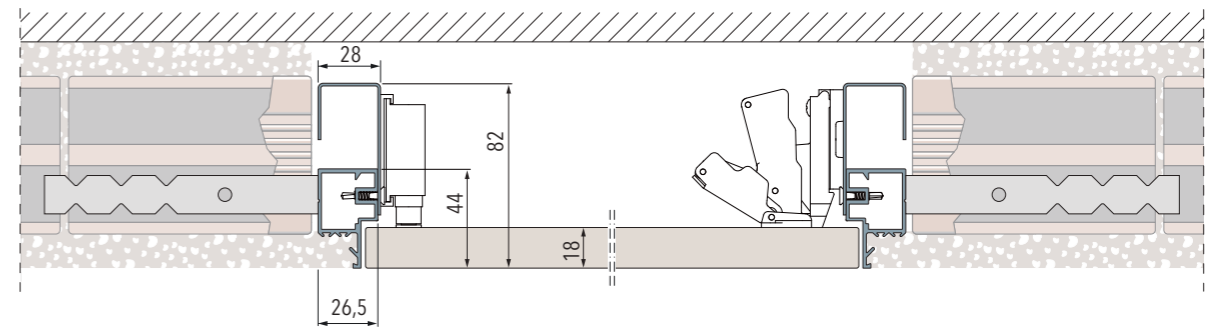

Telaio su parete in cartongesso con 1 lastre

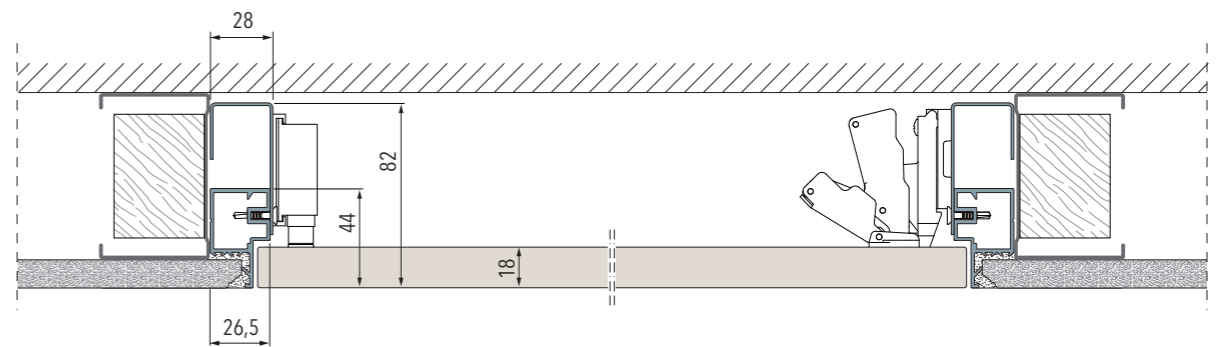

Telaio su parete in cartongesso con 2 lastre

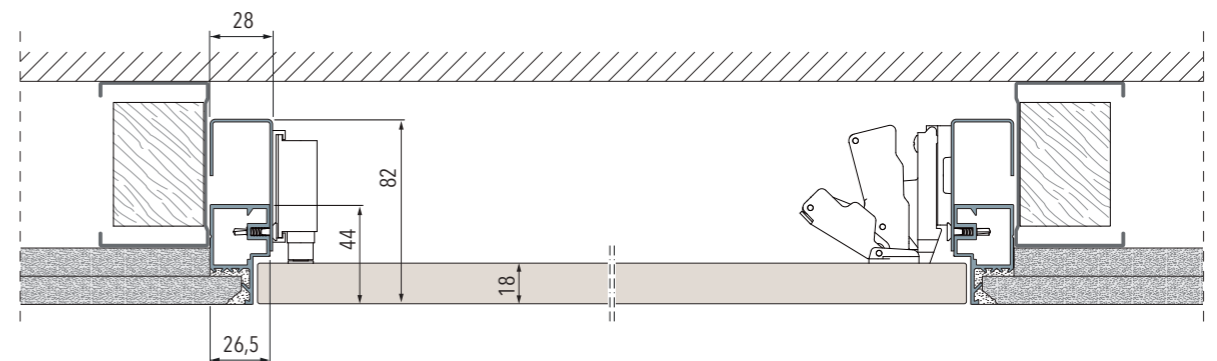

© 2022 ECLISSE, tutti i diritti riservati.

Sono vietati l'uso, l'immagazzinamento e la riproduzione anche parziale, con qualsiasi mezzo di testi e immagini contenuti in questo stampato. Le immagini e i disegni hanno scopo illustrativo e sono puramente indicativi. Eventuali tolleranze dei colori e finiture sono da considerarsi accettabili. ECLISSE s.r.l. si riserva la facoltà di apportare le modifiche costruttive ritenute opportune al miglioramento di tutti i suoi prodotti, senza l'obbligo di preavviso; pertanto si consiglia di verificare la congruenza dei contenuti del presente catalogo consultando il call center dell'azienda. Inoltre declina ogni responsabilità per le possibili inesattezze contenute dovute a errori di stampa, di trascrizione, o per qualsiasi altro motivo.



Via Giovanni Pascoli, 7 - 31053 Pieve di Soligo TV - Tel. 0438 980 513 - eclisse@eclisse.it - www.eclisse.it

Configura il tuo prodotto ECLISSE su www.cercafacileeclisse.it
Hai domande? Chiamaci dal lunedì al venerdì 8-12 - 14-18.